

# Кулачковые переключатели Т и выключатели нагрузки Р 2009



**xCommand**

Каталог продукции



xCommand T, P, TM

Тип переключателя	Тип	TM	T0	T3	T5(B)
Номинальная рабочая мощность AC-23 A, 400/415 В, 50/60 Гц		3.0 кВт	6.5 кВт	13 кВт	22 кВт
Номинальный непрерывный ток $I_n$		10 А	20 А	32 А	63 А
<b>Выключатели нагрузки</b>					
Главные выключатели, сервисные выключатели		-	→ 10	→ 10	→ 10
Переключатели «Вкл/Выкл»		→ 54	→ 21	→ 21	→ 21
Выключатели безопасности с предупредительной надписью		-	-	-	→ 30
Переключатели полюсов		-	→ 25	→ 25	→ 26
Реверсивные переключатели с положением «0» (Выкл.)		-	→ 32	→ 32	→ 32
Переключатели «звезда-треугольник»		-	→ 33	→ 33	→ 33
Реверсивные переключатели «звезда-треугольник»		-	→ 33	→ 33	→ 33
Многоскоростной переключатель		-	→ 34	→ 34	→ 34
Реверсивные многоскоростные переключатели		-	→ 33	→ 33	→ 33
<b>Управляющие переключатели</b>					
Ступенчатые переключатели		→ 56	→ 35	-	-
Переключатели «Вкл/Выкл»		-	→ 37	-	-
Переключатели полюсов		→ 55	→ 37	-	-
Переключатели режимов «Ручн/Автомат»		→ 55	→ 37	-	-
Переключатели с пружинным возвратом		-	→ 39	-	-
Универсальные управляющие переключатели		-	→ 39	-	-
Кодирующие переключатели		→ 58	→ 40	-	-
Последовательный выключатель		-	→ 40	-	-
Переключатели вольтметров и амперметров		-	→ 40	-	-
Групповые переключатели		→ 58	-	-	-
Переключатели «Вкл/Выкл» с пружинным возвратом		→ 58	-	-	-
Реверсивные переключатели		→ 58	-	-	-
<b>Переключатели с блокировкой с помощью замка</b>					
Переключатели с функцией аварийного останова		-	→ 41	-	-
Переключатели «Вкл/Выкл» без функции аварийного останова		-	→ 42	-	-
<b>Нестандартные переключатели</b>		Электронный каталог, <a href="http://catalog.moeller.net">http://catalog.moeller.net</a>			

## Исполнения монтажа

	Наружный монтаж	.../I...	-	✓	✓	✓
		ATEX 	-	✓	✓	✓
	Наружный монтаж, главный выключатель	.../I.../SVB...	-	✓	✓	✓
		ATEX 	-	✓	✓	✓
	Переднее крепление	.../E...	✓	✓	✓	✓
	Переднее крепление, главный выключатель	.../E(A)/SVB...	✓	✓	✓	✓
	Переднее крепление (в отверстие $\varnothing$ 22 мм)	.../EZ...	✓	✓	✓	-
	Заднее крепление	.../Z...	-	✓	✓	✓
	Заднее крепление, главный выключатель	.../V/SVB...	-	✓	✓	✓
	Заднее крепление, модульное исполнение	.../IVS...	✓	✓	-	-





# Обзор системы

## Кулачковые переключатели серии T

**xCommand T**

Переключатели «Вкл/Выкл» T0, T3, T5B, T5

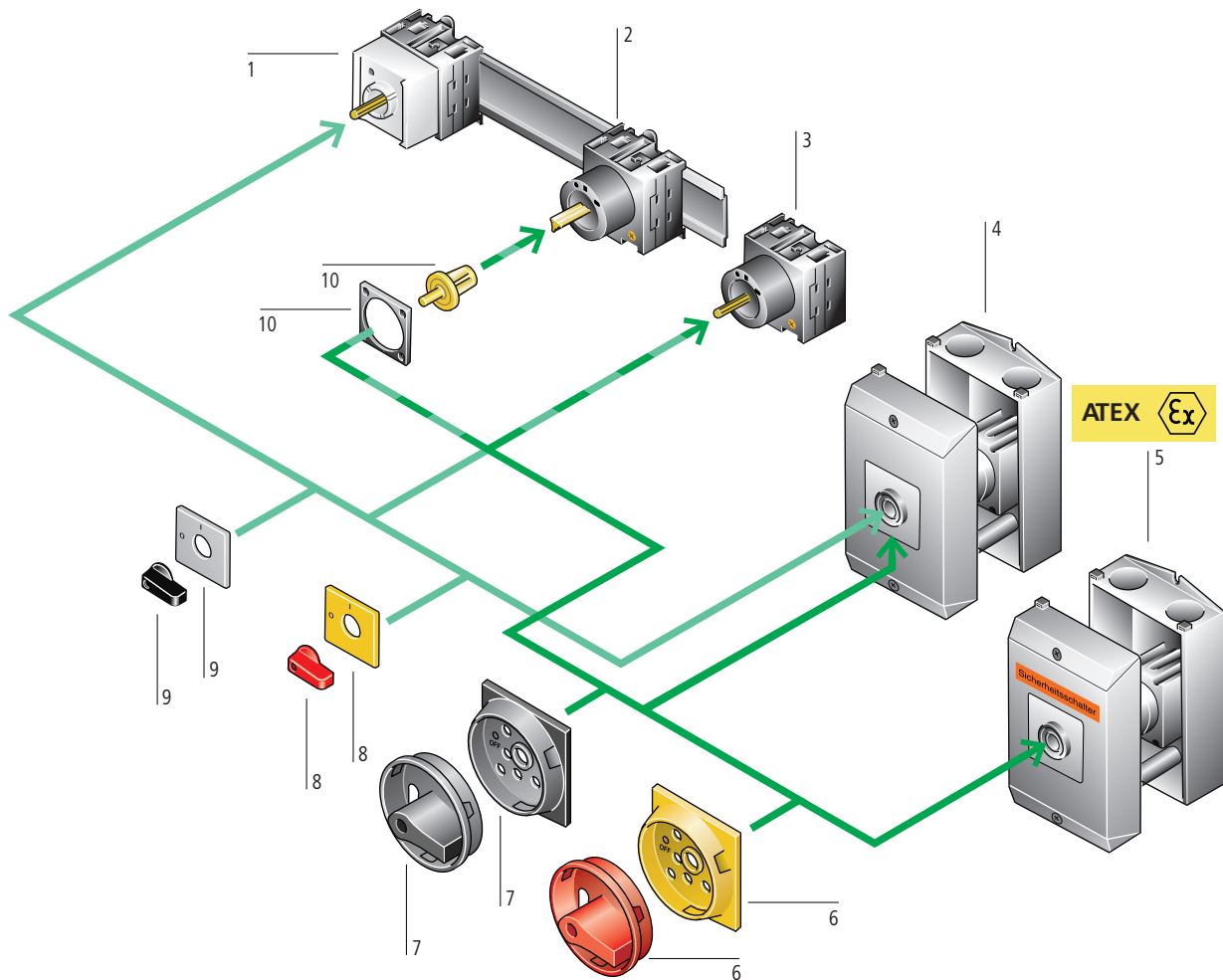

Управляющие переключатели T0, T3, T5B, T5

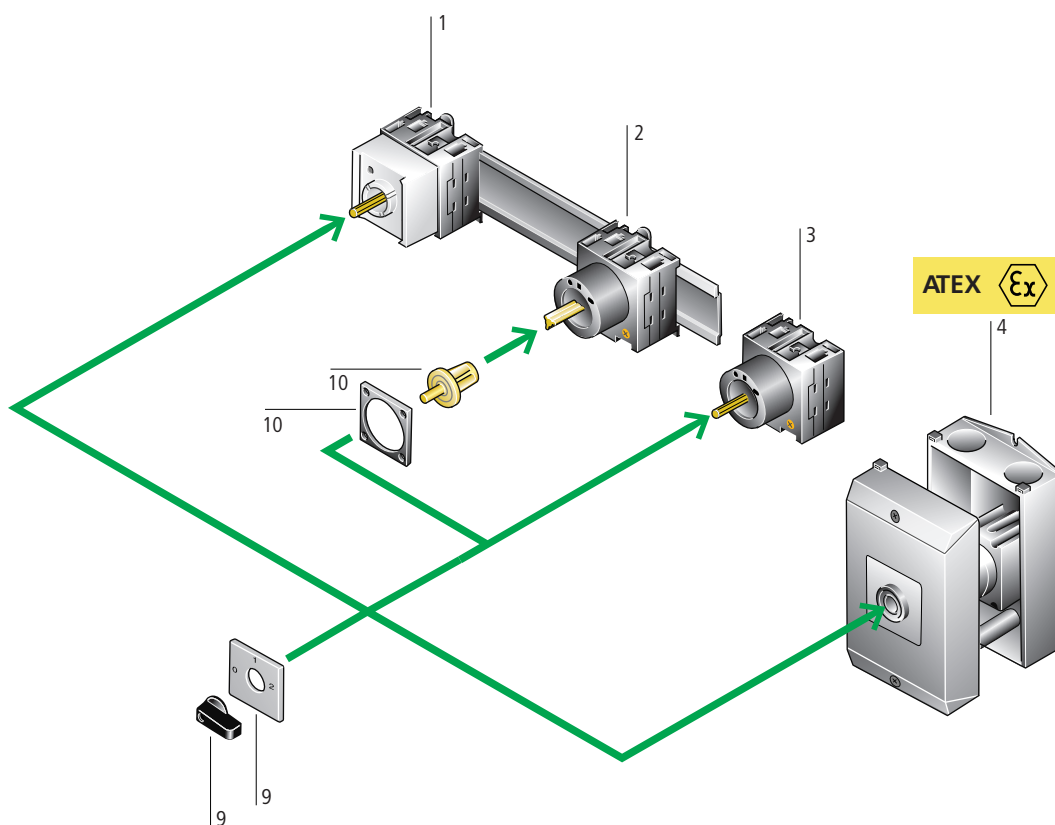





## Кулачковые переключатели серии Т

http://catalog.moeller.net

Moeller HPL0211-2007/2008

Т

<b>Заднее крепление, модульное исполнение (.../IVS)</b> 1 Степень защиты лицевой панели IP30 Крепление на DIN-рейку в соответствии с IEC/EN 60715 Монтаж на переднюю панель <ul style="list-style-type: none"> <li>до 3х модульных элементов в распределительную панель (глубина монтажа 45 мм)</li> <li>до 11ти модульных элементов в панели управления</li> </ul> → страница 21	<b>Переднее крепление, (в отверстие Ø 22 мм) (.../EZ)</b> 3 Степень защиты лицевой панели IP65 Монтаж в отверстие Ø 22,3 мм в соответствии с IEC/EN 60947-5-1 Легкий и быстрый монтаж → страница 21	<b>Главный выключатель (в сборе) для использования в качестве Аварийного выключателя</b> 6 Соответствие IEC/EN 60204-1, VDE 0113 часть 1 Красная поворотная рукоятка и желтое основание Блокировка позиции «0» → страница 43
<b>Заднее крепление (.../Z)</b> 2 Степень защиты лицевой панели IP65 Крепление защелкой или винтами (T0, T3) Крепление на DIN-рейку в соответствии с IEC/EN 60715 Приводная муфта в двери или монтажной поверхности Соединение спереди → страница 21	<b>Наружный монтаж (.../L...)</b> 4 Степень защиты IP65  С одним дополнительным контактом Отверстия для кабеля в корпусе соответствуют EN 50262 → страница 21	<b>Главный выключатель (в сборе)</b> 7 Черная поворотная рукоятка и черное основание Блокировка позиции «0» → страница 43
<b>Заднее крепление, главный выключатель (...V/SVB)</b> 2 Степень защиты лицевой панели IP65 Соответствие IEC/EN 60204, VDE 0113 и IEC/EN 60947-3, до 8 модульных контактов для T0..., до 12 модульных контактов для T3... С запираем двери в позиции «I» → страница 10	<b>Наружный монтаж, главный выключатель (.../L...)</b> 4 Степень защиты IP65  Соответствие IEC/EN 60204, VDE 0113 и IEC/EN 60 947-3, до 8 модульных контактов для T0..., до 10 модульных контактов для T3... Блокировка позиции «0» Змя замками Отверстия для кабеля в корпусе соответствуют EN 50262 С одним дополнительным контактом → страница 10	<b>Управляющая рукоятка для Аварийного выключателя</b> 8 Соответствие IEC/EN 60204-1, VDE 0113 часть 1 Красная рукоятка и желтое основание → страница 43
<b>Переднее крепление (.../E)</b> 3 Степень защиты лицевой панели IP65 Установка с тыльной стороны Зажимы: Винтовой зажим для контактов Защита от прикосновения рукой или пальцами → страница 21	<b>АТЕХ</b>  → страница 43	<b>Управляющая рукоятка</b> 9 Черная рукоятка и черное основание → страница 43
<b>Переднее крепление, главный выключатель (.../EA/SVB)</b> 3 Степень защиты лицевой панели IP65 Соответствие IEC/EN 60204, VDE 0113 и IEC/EN 60947-3, до 8 модульных контактов для T0..., до 12 модульных контактов для T3... Разъемы N и PE → страница 10	<b>Аварийный выключатель (.../L...)</b> 5 Степень защиты IP65  С одним дополнительным контактом С возможностью блокировки крышки в позиции «0» Блокировка позиции «0» Змя замками Отверстия для кабеля в корпусе соответствуют EN 50262 Этикетка «Безопасное переключение», оранжевая → страница 30	<b>Блок модификации</b> 10 С валом Позволяет монтировать на DIN-рейку переключатели в исполнении монтажа T0(T3)-.../XZ Запасная часть для T0(T3)/(P1)-.../Z Позволяет монтировать на DIN-рейку переключатели в исполнении монтажа T5(B)-.../E Запасная часть для T5(B)/(P3)-...Z → страница 49
	<b>АТЕХ</b>  → страница 43	



# Обзор системы

## Выключатели нагрузки серии P

**xCommand P**  
Выключатели P1, P3

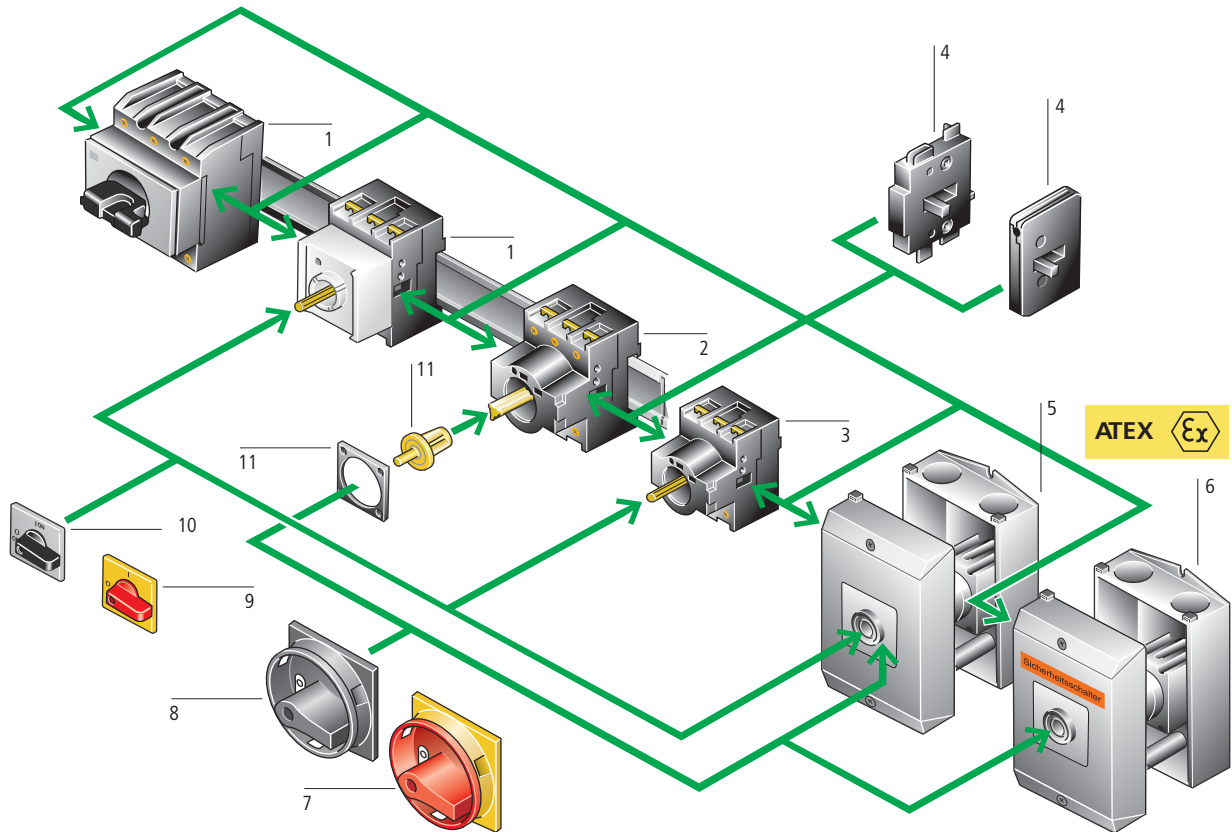

Выключатели P5

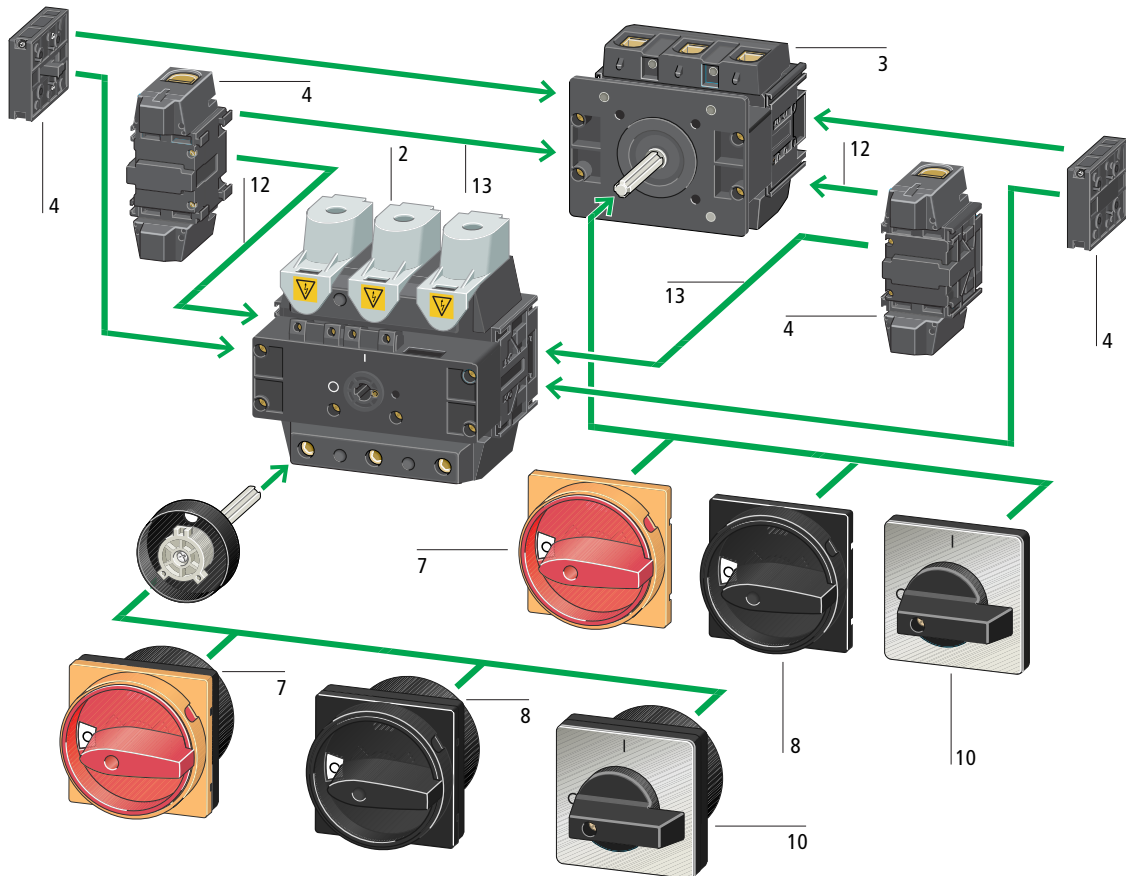







## Выключатели нагрузки серии P

http://catalog.moeller.net

Moeller HPL0211-2007/2008

P

<b>Заднее крепление, модульное исполнение (.../IVS)</b> 1	<b>Переднее крепление, главный выключатель (.../EA/SVB)</b> 3	<b>Аварийный выключатель (.../I...-SI)</b> 6
Степень защиты лицевой панели IP30	Степень защиты лицевой панели IP65	Степень защиты лицевой панели IP65
Размеры соответствуют стандарту DIN 43880	Соответствие IEC/EN 60204, VDE 0113 и IEC/EN 60947-3	
Крепление на DIN-рейку в соответствии с EN 50022	Разъемы N и PE	С одним дополнительным контактом
Установочные размеры	Блокировка позиции «0» 3мя замками	С возможностью блокировки крышки в позиции «0»
P1, трехполюсный: 3 модуля	Возможность добавления 2х дополнительных модулей	Блокировка позиции «0» 3мя замками
P3, трехполюсный: 4 модуля	→ страница 10	Этикетка «Безопасное переключение», оранжевая
P3.../IVS с возможностью блокировки в позиции «0» с помощью замка		Отверстия для кабеля в корпусе соответствуют EN 50262
→ страница 21	<b>Переднее крепление (в отверстие Ø 22 мм) (.../EZ)</b> 3	→ страница 30
<b>Заднее крепление (.../Z)</b> 2	Степень защиты лицевой панели IP65	<b>ATEX</b> 
Степень защиты лицевой панели IP65	Монтаж в отверстие Ø 22,3 мм в соответствии с IEC/EN 60947-5-1	→ страница 43
Крепление защелкой или винтами	Легкий и быстрый монтаж	<b>Главный выключатель (в сборе) для использования в качестве Аварийного выключателя</b> 7
Крепление на DIN-рейку в соответствии с EN 50022	→ страница 21	Соответствие IEC/EN 60204-1, VDE 0113
Приводная муфта в двери или монтажной поверхности	<b>Дополнительные модули</b> 4	Красная поворотная рукоятка и желтое основание
Соединение спереди	Переключаемый контакт нулевого провода (замыкающий контакт с опережением)	Блокировка в позиции «0»
Возможность добавления 2х дополнительных модулей	Дополнительные контакты	→ страница 43
→ страница 21	Защита от прикосновения пальцами	<b>Главный выключатель (в сборе)</b> 8
<b>Заднее крепление, главный выключатель (.../V/SVB)</b> 2	Дополнительный замыкающий контакт: всегда используется как контакт сброса нагрузки (закрытие с запаздыванием или открытие с опережением)	Черная управляющая рукоятка и черное основание
Степень защиты лицевой панели IP65	→ страница 48	Блокировка в позиции «0»
Соответствие IEC/EN 60204, VDE 0113 и IEC/EN 60947-3	<b>Наружный монтаж (.../L...)</b> 5	→ страница 43
С запираемостью двери в позиции «I»	Степень защиты лицевой панели IP65	<b>Управляющая рукоятка для Аварийного выключателя</b> 9
Эксплуатационный ключ для проведения профилактических работ		IEC/EN 60204-1, VDE 0113 часть 1
Блокировка позиции «0» 3мя замками	С одним дополнительным контактом	Красная управляющая рукоятка и желтое основание
Возможность добавления 2х дополнительных модулей	Дополнительные модули для модернизации:	→ страница 43
→ страница 10	P1: + 1, P3: + 2	<b>Управляющая рукоятка</b> 10
<b>Переднее крепление (.../E)</b> 3	Отверстия для кабеля в корпусе соответствуют EN 50262	Черная управляющая рукоятка и черное основание
Степень защиты лицевой панели IP65	→ страница 21	→ страница 43
Установка с тыльной стороны	<b>Наружный монтаж, главный выключатель (.../L...)</b> 5	<b>Блок модификации</b> 11
Зажимы:	Степень защиты лицевой панели IP65	С валом
Винтовой зажим для контактов		Позволяет монтировать на DIN-рейку переключатели в исполнении монтажа T0(T3)-.../XZ
Защита от прикосновения рукой или пальцами	С одним дополнительным контактом	Запасная часть для T0(T3)/(P1)-.../Z
Возможность добавления 2х дополнительных модулей	Соответствие IEC/EN 60204, VDE 0113 и IEC/EN 60947-3	Позволяет монтировать на DIN-рейку переключатели в исполнении монтажа T5(B)-.../E
→ страница 21	Блокировка позиции «0» 3мя замками	Запасная часть для T5(B)/(P3)-...Z
<b>АТЕХ</b> 	Дополнительные модули для модернизации:	→ страница 49
→ страница 43	P1: + 1, P3: + 2	<b>Контакт заземления</b> 12
	Отверстия для кабеля в корпусе соответствуют EN 50262	При переднем креплении - с правой стороны переключателя
	→ страница 10	При заднем креплении - с левой стороны переключателя
	<b>АТЕХ</b> 	<b>Контакт нулевого провода</b> 13
	→ страница 43	При переднем креплении - с левой стороны переключателя
		При заднем креплении - с правой стороны переключателя
		→ страница 48



**xCommand T0, T3, T5, T5B**

Кулачковые переключатели могут использоваться для разнообразных задач переключения и управления. Например, как переключатели «Вкл/Выкл», главные выключатели, главные и вспомогательные переключатели, переключатели измерительных приборов. Выключатели состоят из управляющей рукоятки, блока переключателей и аксессуаров для монтажа.

Контактный модуль (контактный элемент = BE) содержит 1 или 2 контакта. На следующих страницах Вы найдете подборку стандартных схем коммутации.

В процессе производства кулачковых переключателей серии Т и выключателей нагрузки серии Р не используются такие материалы как полихлорбифенил, хлорфторуглерод, асбест и кремний. Контакты не содержат кадмия. Изолированные монтажные корпуса CI-K... не содержат кремниевых и галогеновых соединений.

**Кулачковые переключатели T0 и T3****Маркировка исполнений переключателей**

T..... - ..... / .....

<b>Типоразмер</b> T0 или T3	<b>Количество контактных модулей</b> = контактные элементы (BE)	<b>Номер схемы коммутации</b>	<b>Исполнение монтажа</b> → страница 2
--------------------------------	--	-------------------------------	---

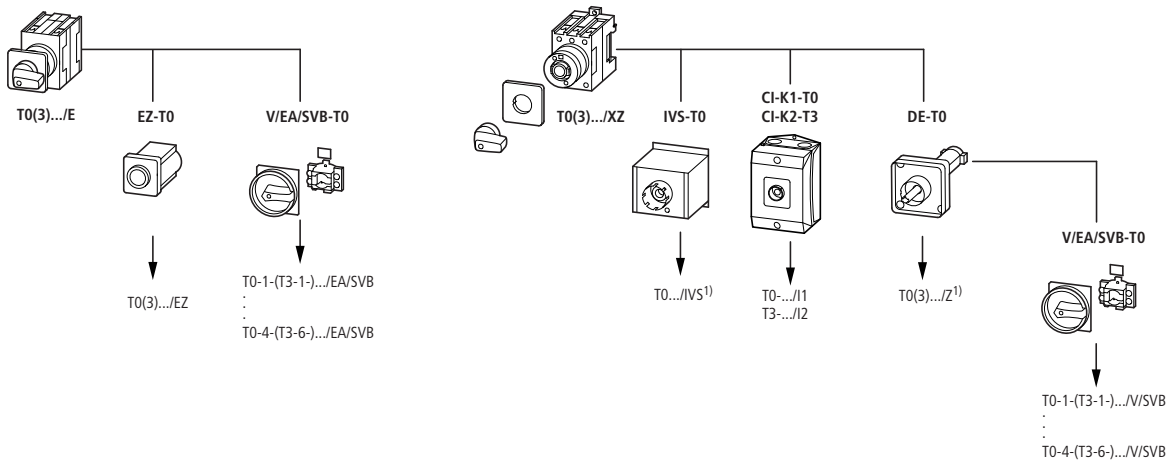
**Использование модульной системы для изменения монтажного исполнения****Кулачковые переключатели T5B****Маркировка исполнений переключателей**

T..... - ..... / .....

<b>Типоразмер</b> T5(B)	<b>Количество контактных модулей</b> = контактные элементы (BE)	<b>Номер схемы коммутации</b>	<b>Исполнение монтажа</b> → страница 2
----------------------------	--	-------------------------------	---

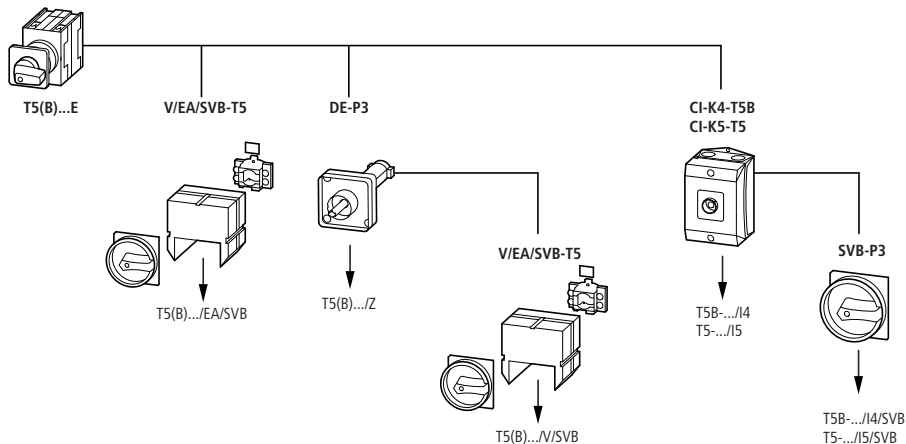
**Использование модульной системы для изменения монтажного исполнения переключателя T5(B)****Примечания**

<sup>1)</sup> со стержнем поворотной рукоятки



Маркировка исполнений переключателей, модульная система

P1, P3, TM **xCommand**

**Выключатели нагрузки P1 и P3**

**Маркировка исполнений переключателей**

P..... - ..... / ..... - ..... / .....

**Типоразмер** P1 или P3      **Номинальный непрерывный ток**      **Исполнение монтажа** → страница 2      **Индекс** (если требуется)      **Аксессуары** → страница 47

**Модульная система переключателей позволяет использовать дополнительные модули**

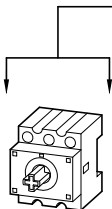

3-х пол. базовое устройство  
.../E или .../Z



N-P...E или N-P...Z  
Дополнительный полюс  
Устанавливается слева или справа (для P1.../I: только слева)



NI 11-P1/P3E или NI 11-P1/P3Z  
Дополнительный контакт  
Устанавливается слева или справа (для P1.../I: только слева)



H-P...  
Крышка зажимов  
Устанавливается сверху или снизу



UV-P...  
N + PE зажимы, а также блокировка для .../Z-исполнения

**Мини кулачковые переключатели TM**

Кулачковые переключатели TM требуют мало пространства для монтажа из-за своих миниатюрных размеров. Они идеально подходят для переключения небольших токов и напряжений, например для управления электроникой. Для большей надежности контакты позолочены.

Контакты переключателей TM нумеруются последовательно, начиная с первого. Описание → страница 54

**Маркировка исполнений переключателей**

TM..... - ..... / ..... + .....

**Количество контактных модулей** = контактные элементы (BE)      **Порядок контактов**      **Исполнение монтажа** → страница 2      **Аксессуары** → страница 59

**Эквивалентные схемы**

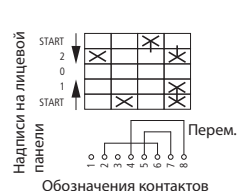

<p>Переключение из 0 в 1</p> <p>контакт 1 – 2 разомкнут, контакт 3 – 4 разомкнут, контакт 5 – 6 разомкнут, контакт 7 – 8 замкнут</p>	<p>Переключение из 1 в START с автоматическим возвратом в 1</p> <p>контакт 1 – 2 разомкнут, контакт 3 – 4 замкнут, контакт 5 – 6 разомкнут, контакт 7 – 8 остается замкнутым</p>	<p>Переключение из 1 в 0</p> <p>контакт 1 – 2 разомкнут, контакт 3 – 4 разомкнут, контакт 5 – 6 разомкнут, контакт 7 – 8 разомкнут</p>
<p>Переключение из 0 в 2</p> <p>контакт 1 – 2 замкнут, контакт 3 – 4 разомкнут, контакт 5 – 6 разомкнут, контакт 7 – 8 замкнут</p>	<p>Переключение из 2 в START с автоматическим возвратом в 2</p> <p>контакт 1 – 2 разомкнут, контакт 3 – 4 разомкнут, контакт 5 – 6 замыкается с опережением, контакт 7 – 8 размыкается с задержкой</p>	<p>Переключение из 2 в 0</p> <p>контакт 1 – 2 разомкнут, контакт 3 – 4 разомкнут, контакт 5 – 6 разомкнут, контакт 7 – 8 разомкнут</p>

Кулачковые переключатели и выключатели нагрузки









































## xCommand T, P

Схема коммутации Номер лицевой панели	Главные контакты	Доп. контакты	Макс. мощность двигателя	Номинальный непрерывный ток	Тип монтажа	Степень защиты	Тип Код для заказа	Цена См. Прайс- Лист	Кол-во в упаковке
 FS 908	Число полюсов H/O	H/O	AC-23A 400/415 В 50-60 Гц P кВт	I <sub>n</sub> A					

## Главные выключатели, сервисные выключатели

Соответствие IEC/EN 60204-1, VDE 0113 часть 1; с красной управляющей рукояткой и желтым основанием, с блокировкой в положении «0»

## Аварийное исполнение







	1	0	0	6.5	20	Наружный монтаж	IP65	<b>T0-1-8200/H/SVB</b> 207145	1 шт
	1	0	0	6.5	20	Переднее крепление	IP65 (лицевая)	<b>T0-1-8200/EA/SVB</b> 053110	
	1	0	0	6.5	20	Заднее крепление	IP65 (лицевая)	<b>T0-1-8200/V/SVB</b> 057856	
	1	0	0	13	32	Наружный монтаж	IP65 	<b>T3-1-8200/I2/SVB</b> 207200	
	1	0	0	13	32	Переднее крепление	IP65 (лицевая)	<b>T3-1-8200/EA/SVB</b> 066576	
	1	0	0	22	63	Наружный монтаж	IP65 	<b>T5B-1-8200/I4/SVB</b> 207240	
	1	0	0	22	63	Переднее крепление	IP65 (лицевая)	<b>T5B-1-8200/EA/SVB</b> 094279	
	2	0	0	6.5	20	Наружный монтаж	IP65 	<b>T0-1-102/H/SVB</b> 207143	
	2	0	0	6.5	20	Переднее крепление	IP65 (лицевая)	<b>T0-1-102/EA/SVB</b> 091078	
	2	0	0	6.5	20	Заднее крепление	IP65 (лицевая)	<b>T0-1-102/V/SVB</b> 095824	
	2	0	0	13	32	Наружный монтаж	IP65 	<b>T3-1-102/I2/SVB</b> 207198	
	2	0	0	13	32	Переднее крепление	IP65 (лицевая)	<b>T3-1-102/EA/SVB</b> 014374	
	2	0	0	13	32	Заднее крепление	IP65 (лицевая)	<b>T3-1-102/V/SVB</b> 019120	
	2	0	0	22	63	Наружный монтаж	IP65 	<b>T5B-1-102/I4/SVB</b> 207238	
	2	0	0	22	63	Переднее крепление	IP65 (лицевая)	<b>T5B-1-102/EA/SVB</b> 094469	
	2	0	0	30	100	Наружный монтаж	IP65 	<b>T5-1-102/I5/SVB</b> 207273	
	3	0	0	6.5	20	Наружный монтаж	IP65 	<b>T0-2-1/I1/SVB</b> 207147	
	3	0	0	6.5	20	Переднее крепление	IP65 (лицевая)	<b>T0-2-1/EA/SVB</b> 038873	
	3	0	0	6.5	20	Заднее крепление	IP65 (лицевая)	<b>T0-2-1/V/SVB</b> 043619	
	3	0	0	13	25	Наружный монтаж	IP65 	<b>P1-25/I2H/SVB<sup>1)</sup></b> 226900	
	3	0	0	13	25	Наружный монтаж		<b>P1-25/I2/SVB</b> 207293	
	3	0	0	13	25	Переднее крепление	IP65 (лицевая)	<b>P1-25/EA/SVB</b> 041097	
	3	0	0	13	25	Заднее крепление	IP65 (лицевая)	<b>P1-25/V/SVB</b> 055335	
	3	0	0	15	32	Наружный монтаж	IP65 	<b>P1-32/I2H/SVB<sup>1)</sup></b> 227868	
	3	0	0	15	32	Наружный монтаж		<b>P1-32/I2/SVB</b> 207314	
	3	0	0	15	32	Переднее крепление	IP65 (лицевая)	<b>P1-32/EA/SVB</b> 081438	
	3	0	0	15	32	Заднее крепление	IP65 (лицевая)	<b>P1-32/V/SVB</b> 095676	
	3	0	0	37	63	Наружный монтаж	IP65 	<b>P3-63/I4/SVB</b> 207343	
	3	0	0	37	63	Переднее крепление	IP65 (лицевая)	<b>P3-63/EA/SVB</b> 031607	
	3	0	0	37	63	Заднее крепление	IP65 (лицевая)	<b>P3-63/V/SVB</b> 048218	

Примечания <sup>1)</sup> Корпуса с метрическими заглушками



## Выключатели нагрузки, главные и сервисные выключатели

T, P xCommand

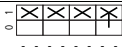
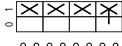
Схема коммутации Номер лицевой панели	Главные контакты	Доп. контакты	Макс. мощность двигателя	Номинальный непрерывный ток	Тип монтажа	Степень защиты	Тип Код для заказа	Цена См. Прайс-Лист	Кол-во в упаковке
 FS 908	Число полюсов		AC-23A 400/415 В 50-60 Гц	$I_n$ кВт					
									
									
<b>Главные выключатели, сервисные выключатели</b>									
Соответствие IEC/EN 60204-1, VDE 0113 часть 1; с красной управляющей рукояткой и желтым основанием, с блокировкой в положении «0»									
<b>Аварийное исполнение</b>									
	3	0	0	45	125	Переднее крепление	IP65 (лицевая)	<b>P5-125/EA/SVB</b> 280898	1 шт
	3	0	0	45	125	Заднее крепление	IP65 (лицевая)	<b>P5-125/V/SVB</b> 280914	
	3	0	0	50	100	Наружный монтаж	IP65 <small>totally insulated</small>	<b>P3-100/I5/SVB</b> 207373	
	3	0	0	50	100	Переднее крепление	IP65 (лицевая)	<b>P3-100/EA/SVB</b> 074320	
	3	0	0	50	100	Заднее крепление	IP65 (лицевая)	<b>P3-100/V/SVB</b> 088558	
	3	0	0	55	160	Переднее крепление	IP65 (лицевая)	<b>P5-160/EA/SVB</b> 280922	
	3	0	0	55	160	Заднее крепление	IP65 (лицевая)	<b>P5-160/V/SVB</b> 280928	
	3	0	0	90	250	Переднее крепление	IP65 (лицевая)	<b>P5-250/EA/SVB</b> 280936	
	3	0	0	90	250	Заднее крепление	IP65 (лицевая)	<b>P5-250/V/SVB</b> 280942	
	3	0	0	110	315	Переднее крепление	IP65 (лицевая)	<b>P5-315/EA/SVB</b> 280950	
	3	0	0	110	315	Заднее крепление	IP65 (лицевая)	<b>P5-315/V/SVB</b> 280956	
	3 + N	0	0	6.5	20	Наружный монтаж	IP65 <small>totally insulated</small>	<b>T0-2-8900/I1/SVB</b> 207151	
	3 + N	0	0	6.5	20	Переднее крепление	IP65 (лицевая)	<b>T0-2-8900/EA/SVB</b> 207400	
	3 + N	0	0	6.5	20	Заднее крепление	IP65 (лицевая)	<b>T0-2-8900/V/SVB</b> 207405	
	3 + N	0	0	13	25	Наружный монтаж	IP65 <small>totally insulated</small>	<b>P1-25/I2H/SVB/N<sup>1)</sup></b> 227860	
	3 + N	0	0	13	25	Наружный монтаж	<small>totally insulated</small>	<b>P1-25/I2/SVB/N</b> 207298	
	3 + N	0	0	13	25	Переднее крепление	IP65 (лицевая)	<b>P1-25/EA/SVB/N</b> 081587	
	3 + N	0	0	13	25	Заднее крепление	IP65 (лицевая)	<b>P1-25/V/SVB/N</b> 086333	
	3 + N	0	0	15	32	Наружный монтаж	IP65 <small>totally insulated</small>	<b>P1-32/I2/SVB/N</b> 207319	
	3 + N	0	0	15	32	Наружный монтаж	<small>totally insulated</small>	<b>P1-32/I2H/SVB/N<sup>1)</sup></b> 227871	
	3 + N	0	0	15	32	Переднее крепление	IP65 (лицевая)	<b>P1-32/EA/SVB/N</b> 091079	
	3 + N	0	0	15	32	Заднее крепление	IP65 (лицевая)	<b>P1-32/V/SVB/N</b> 095825	
	3 + N	0	0	37	63	Наружный монтаж	IP65 <small>totally insulated</small>	<b>P3-63/I4/SVB/N</b> 207349	
	3 + N	0	0	37	63	Переднее крепление	IP65 (лицевая)	<b>P3-63/EA/SVB/N</b> 010398	
	3 + N	0	0	37	63	Заднее крепление	IP65 (лицевая)	<b>P3-63/V/SVB/N</b> 015144	
	3 + N	0	0	45	125	Переднее крепление	IP65 (лицевая)	<b>P5-125/EA/SVB/N</b> 280910	
	3 + N	0	0	45	125	Заднее крепление	IP65 (лицевая)	<b>P5-125/V/SVB/N</b> 280916	
	3 + N	0	0	50	100	Наружный монтаж	IP65 <small>totally insulated</small>	<b>P3-100/I5/SVB/N</b> 207379	
	3 + N	0	0	50	100	Переднее крепление	IP65 (лицевая)	<b>P3-100/EA/SVB/N</b> 019890	
	3 + N	0	0	50	100	Заднее крепление	IP65 (лицевая)	<b>P3-100/V/SVB/N</b> 024636	

## Примечания

1) Корпуса с метрическими заглушками



## xCommand T, P

Схема коммутации  
Номер лицевой панели



FS 908

Главные контак-  
ты  
  
Число полюсов

| Н/О | Н/О | Н/З

Доп. контакты

Макс.  
мощность  
двигателя  
  
AC-23A  
400/415 В  
50-60 Гц

P I<sub>n</sub>  
  
кВт А

Номиналь-  
ный  
непрерыв-  
ный ток

Тип монтажа

Степень защиты

Тип Код для заказа

Цена См. Прайс-Лист

Кол-во в упаковке

## Главные выключатели, сервисные выключатели

Соответствие IEC/EN 60204-1, VDE 0113 часть 1; с красной управляющей рукояткой и желтым основанием, с блокировкой в положении «0»

## Аварийное исполнение

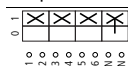

1 2 3 4 5 6 7 8 9 10 11 12

3 + N 0 0

55

160

Переднее крепление

IP65 (лицевая)

P5-160/EA/SVB/N 280924

3 + N 0 0

55

160

Заднее крепление

IP65 (лицевая)

P5-160/V/SVB/N 280930

3 + N 0 0

90

250

Переднее крепление

IP65 (лицевая)

P5-250/EA/SVB/N 280938

3 + N 0 0

90

250

Заднее крепление

IP65 (лицевая)

P5-250/V/SVB/N 280944

3 + N 0 0

110

315

Переднее крепление

IP65 (лицевая)

P5-315/EA/SVB/N 280952

3 + N 0 0

110

315

Заднее крепление

IP65 (лицевая)

P5-315/V/SVB/N 280958

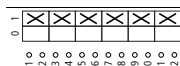

1 2 3 4 5 6 7 8 9 10 11 12

6

0

0

6.5

20

Наружный монтаж

IP65 (totally insulated)

T0-3-8342/I1/SVB 207159

6

0

0

6.5

20

Переднее крепление

IP65 (лицевая)

T0-3-8342/EA/SVB 029382

6

0

0

6.5

20

Заднее крепление

IP65 (лицевая)

T0-3-8342/V/SVB 034128

6

0

0

13

32

Наружный монтаж

IP65 (totally insulated)

T3-3-8342/I2/SVB 207208

6

0

0

13

32

Переднее крепление

IP65 (лицевая)

T3-3-8342/EA/SVB 071326

6

0

0

13

32

Заднее крепление

IP65 (лицевая)

T3-3-8342/V/SVB 076072

6

0

0

22

63

Наружный монтаж

IP65 (totally insulated)

T5B-3-8342/I4/SVB 207242

6

0

0

22

63

Переднее крепление

IP65 (лицевая)

T5B-3-8342/EA/SVB 092308

6

0

0

22

63

Заднее крепление

IP65 (лицевая)

T5B-3-8342/V/SVB 092300

6

0

0

30

100

Наружный монтаж

IP65 (totally insulated)

T5-3-8342/I5/SVB 207279

6

0

0

30

100

Переднее крепление

IP65 (лицевая)

T5-3-8342/EA/SVB 096383

6

0

0

30

100

Заднее крепление

IP65 (лицевая)

T5-3-8342/V/SVB 096381



1 2 3 4 5 6 7 8 9 10 11 12 13 14 15 16

8

0

0

6.5

20

Наружный монтаж

IP65 (totally insulated)

T0-4-8344/I1/SVB 207163

8

0

0

6.5

20

Переднее крепление

IP65 (лицевая)

T0-4-8344/EA/SVB 008267

8

0

0

6.5

20

Заднее крепление

IP65 (лицевая)

T0-4-8344/V/SVB 014007

8

0

0

13

32

Наружный монтаж

IP65 (totally insulated)

T3-4-8344/I2/SVB 207212

8

0

0

13

32

Переднее крепление

IP65 (лицевая)

T3-4-8344/EA/SVB 008964

8

0

0

13

32

Заднее крепление

IP65 (лицевая)

T3-4-8344/V/SVB 020598

8

0

0

22

63

Наружный монтаж

IP65 (totally insulated)

T5B-4-8344/I4/SVB 207248

8

0

0

22

63

Переднее крепление

IP65 (лицевая)

T5B-4-8344/EA/SVB 092062

8

0

0

22

63

Заднее крепление

IP65 (лицевая)

T5B-4-8344/V/SVB 092056

8

0

0

30

100

Наружный монтаж

IP65 (totally insulated)

T5-4-8344/I5/SVB<sup>1)</sup> 207283

8

0

0

30

100

Переднее крепление

IP65 (лицевая)











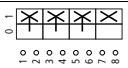

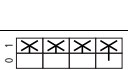





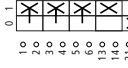







T5-4-8344/EA/SVB 095961

Примечания

<sup>1)</sup> Номинальный непрерывный ток макс. 95 А

## Выключатели нагрузки, главные и сервисные выключатели

T, P xCommand

Схема коммутации Номер лицевой панели	Главные контакты	Доп. контакты	Макс. мощность двигателя	Номинальный непрерывный ток	Тип монтажа	Степень защиты	Тип Код для заказа	Цена См. Прайс-Лист	Кол-во в упаковке
 FS 908	Число полюсов   Н/О	Н/О	AC-23A 400/415 В 50-60 Гц	$I_u$ А					
<b>Главные выключатели, сервисные выключатели</b>									
Соответствие IEC/EN 60204-1, VDE 0113 часть 1; с красной управляющей рукояткой и желтым основанием, с блокировкой в положении «0»									
<b>Аварийное исполнение</b>									
	3	1	0	6.5	20	Наружный монтаж	IP65 	<b>T0-2-15679/I/SVB</b> 207149	1 шт
	3	1	0	6.5	20	Переднее крепление	IP65 (лицевая)	<b>T0-2-15679/EA/SVB</b> 081588	
	3	1	0	6.5	20	Заднее крепление	IP65 (лицевая)	<b>T0-2-15679/V/SVB</b> 086334	
	3	1	0	45	125	Переднее крепление	IP65 (лицевая)	<b>P5-125/EA/SVB/HI10</b> 280899	
	3	1	0	45	125	Заднее крепление	IP65 (лицевая)	<b>P5-125/V/SVB/HI10</b> 280915	
	3	1	0	55	160	Переднее крепление	IP65 (лицевая)	<b>P5-160/EA/SVB/HI10</b> 280923	
	3	1	0	55	160	Заднее крепление	IP65 (лицевая)	<b>P5-160/V/SVB/HI10</b> 280929	
	3	1	0	90	250	Переднее крепление	IP65 (лицевая)	<b>P5-250/EA/SVB/HI10</b> 280937	
	3	1	0	90	250	Заднее крепление	IP65 (лицевая)	<b>P5-250/V/SVB/HI10</b> 280943	
	3	1	0	110	315	Переднее крепление	IP65 (лицевая)	<b>P5-315/EA/SVB/HI10</b> 280951	
	3	1	0	110	315	Заднее крепление	IP65 (лицевая)	<b>P5-315/V/SVB/HI10</b> 280957	
	3	1	1	13	25	Наружный монтаж	IP65 	<b>P1-25/I2/SVB/HI11</b> 207297	
	3	1	1	13	25	Наружный монтаж	IP65 	<b>P1-25/I2H/SVB/HI11<sup>1)</sup></b> 226902	
	3	1	1	13	25	Переднее крепление	IP65 (лицевая)	<b>P1-25/EA/SVB/HI11</b> 091080	
	3	1	1	13	25	Заднее крепление	IP65 (лицевая)	<b>P1-25/V/SVB/HI11</b> 095826	
	3	1	1	15	32	Наружный монтаж	IP65 	<b>P1-32/I2/SVB/HI11</b> 207318	
	3	1	1	15	32	Наружный монтаж	IP65 	<b>P1-32/I2H/SVB/HI11<sup>1)</sup></b> 227870	
	3	1	1	15	32	Переднее крепление	IP65 (лицевая)	<b>P1-32/EA/SVB/HI11</b> 072567	
	3	1	1	15	32	Заднее крепление	IP65 (лицевая)	<b>P1-32/V/SVB/HI11</b> 015145	
	3	1	1	37	63	Наружный монтаж	IP65 	<b>P3-63/I4/SVB/HI11</b> 207348	
	3	1	1	37	63	Переднее крепление	IP65 (лицевая)	<b>P3-63/EA/SVB/HI11</b> 019891	
	3	1	1	37	63	Заднее крепление	IP65 (лицевая)	<b>P3-63/V/SVB/HI11</b> 024637	
	3	1	1	50	100	Наружный монтаж	IP65 	<b>P3-100/I5/SVB/HI11</b> 207378	
	3	1	1	50	100	Переднее крепление	IP65 (лицевая)	<b>P3-100/EA/SVB/HI11</b> 029383	
	3	1	1	50	100	Заднее крепление	IP65 (лицевая)	<b>P3-100/V/SVB/HI11</b> 034129	

## Примечания

1) Корпуса с метрическими заглушками



## xCommand T, P

Схема коммутации  
Номер лицевой панели



FS 908

Главные контакты

Число полюсов

I H/O

Доп. контакты

I H/O L H/3 P

Макс. мощность двигателя  
AC-23A  
400/415 В  
50-60 Гц

кВт

Номинальный непрерывный ток

I<sub>n</sub>  
А

Тип монтажа

Степень защиты

Тип

Код для заказа

Цена См. Прайс-Лист

Кол-во в упаковке

## Главные выключатели, сервисные выключатели

Соответствие IEC/EN 60204-1, VDE 0113 часть 1; с красной управляющей рукояткой и желтым основанием, с блокировкой в положении «0»

## Аварийное исполнение

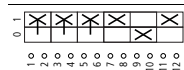

3

2

1

6.5

20

Наружный монтаж

IP65

totally insulated

T0-3-15683/I1/SVB  
207157

1 шт



3

2

1

6.5

20

Переднее крепление

IP65

(лицевая)

T0-3-15683/EA/SVB  
015571

3

2

1

6.5

20

Заднее крепление

IP65

(лицевая)

T0-3-15683/V/SVB  
015634

3

2

1

13

32

Наружный монтаж

IP65

totally insulated

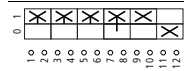
T3-3-15683/I2/SVB  
207206

3 + N

1

1

6.5

20

Наружный монтаж

IP65

totally insulated

T0-3-15680/I1/SVB  
207153

3 + N

1

1

6.5

20

Переднее крепление

IP65

(лицевая)

T0-3-15680/EA/SVB  
038875

3 + N

1

1

13

32

Наружный монтаж

IP65

totally insulated

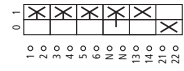
T3-3-15680/I2/SVB  
207202

3 + N

1

1

13

25

Переднее крепление

IP65

(лицевая)

P1-25/EA/SVB/N/HI11  
048367

3 + N

1

1

13

25

Заднее крепление

IP65

(лицевая)

P1-25/V/SVB/N/HI11  
053113

3 + N

1

1

15

32

Переднее крепление

IP65

(лицевая)

P1-32/EA/SVB/N/HI11  
057859

3 + N

1

1

15

32

Заднее крепление

IP65

(лицевая)

P1-32/V/SVB/N/HI11  
062605

3 + N

1

1

37

63

Наружный монтаж

IP65

totally insulated

P3-63/I4/SVB/N/HI11  
207350

3 + N

1

1

37

63

Переднее крепление

IP65

(лицевая)

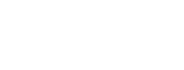
P3-63/EA/SVB/N/HI11  
067351

3 + N

1

1

37

63

Заднее крепление

IP65

(лицевая)

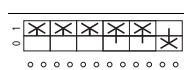
P3-63/V/SVB/N/HI11  
072097

3 + N

1

1

6.5

20

Наружный монтаж

IP65

totally insulated

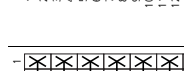
T0-3-8901/I1/SVB  
231934

3 + N

1

1

22

63

Наружный монтаж

IP65

totally insulated

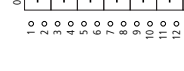
T5B-3-8901/I4/SVB  
207244

6

1

1

6.5

20

Наружный монтаж

IP65

totally insulated

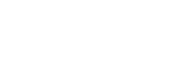
T0-4-15682/I1/SVB  
207161

6

1

1

6.5

20

Переднее крепление

IP65

(лицевая)

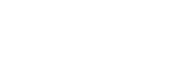
T0-4-15682/EA/SVB  
019892

6

1

1

6.5

20

Заднее крепление

IP65

(лицевая)

T0-4-15682/V/SVB  
024638

6

1

1

13

32

Наружный монтаж

IP65

totally insulated

T3-4-15682/I2/SVB  
207210

6

1

1

13

32

Переднее крепление

IP65

(лицевая)

T3-4-15682/EA/SVB  
054716

6

1

1

13

32

Заднее крепление

IP65

(лицевая)

T3-4-15682/V/SVB  
059462

6

1

1

22

63

Наружный монтаж

IP65

totally insulated

T5B-4-15682/I4/SVB  
207246

6

1

1

22

63

Переднее крепление

IP65

(лицевая)

T5B-4-15682/EA/SVB  
207425

6

1

1

22

63

Заднее крепление











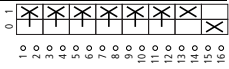





















IP65

(лицевая)

T5B-4-15682/V/SVB  
207427

## Выключатели нагрузки, главные и сервисные выключатели

T, P xCommand

Схема коммутации Номер лицевой панели	Главные контакты	Доп. контакты	Макс. мощность двигателя	Номинальный непрерывный ток	Тип монтажа	Степень защиты	Тип Код для заказа	Цена См. Прайс-Лист	Кол-во в упаковке
 FS 908	Число полюсов		AC-23A 400/415 В 50-60 Гц						
	I H/O	I H/O	H/3 P кВт	I <sub>u</sub> А					
<b>Главные выключатели, сервисные выключатели</b>									
Соответствие IEC/EN 60204-1, VDE 0113 часть 1; с красной управляющей рукояткой и желтым основанием, с блокировкой в положении «0»									
Аварийное исполнение									
	6	1	1	30	100	Наружный монтаж	IP65 	<b>T5-4-15682/I5/SVB</b> 207281	1 шт
	6	1	1	30	100	Переднее крепление	IP65 (лицевая)	<b>T5-4-15682/EA/SVB</b> 207413	
	6	1	1	30	100	Заднее крепление	IP65 (лицевая)	<b>T5-4-15682/V/SVB</b> 207415	
	6	1	1	55	160	Заднее крепление	IP65 (лицевая)	<b>T6-160-6/V/SVB/HH11</b> 200619	
	6	1	1	55	160	Наружный монтаж	IP65 	<b>T6-160-6/I45/SVB/HH11<sup>1)</sup></b> 201448	
	6	1	1	132	315	Заднее крепление	IP65 (лицевая)	<b>T8-3-8342/V/SVB/HH11<sup>2)</sup></b> 200620	
	6	1	1	132	315	Наружный монтаж	IP65 	<b>T8-3-8342/I48/SVB/HH11<sup>2)3)</sup></b> 201450	
<b>Главные выключатели, сервисные выключатели</b>									
С черной управляющей рукояткой и черным основанием, с блокировкой в положении «0»									
Без функции аварийного останова									
	1	0	0	6.5	20	Наружный монтаж	IP65 	<b>T0-1-8200/I1/SVB-SW</b> 207146	1 шт
	1	0	0	6.5	20	Переднее крепление	IP65 (лицевая)	<b>T0-1-8200/EA/SVB-SW</b> 055483	
	1	0	0	13	32	Наружный монтаж	IP65 	<b>T3-1-8200/I2/SVB-SW</b> 207201	
	2	0	0	6.5	20	Наружный монтаж	IP65 	<b>T0-1-102/I1/SVB-SW</b> 207144	
	2	0	0	6.5	20	Переднее крепление	IP65 (лицевая)	<b>T0-1-102/EA/SVB-SW</b> 093451	
	2	0	0	6.5	20	Заднее крепление	IP65 (лицевая)	<b>T0-1-102/V/SVB-SW</b> 022330	
	2	0	0	13	32	Наружный монтаж	IP65 	<b>T3-1-102/I2/SVB-SW</b> 207199	
	2	0	0	13	32	Переднее крепление	IP65 (лицевая)	<b>T3-1-102/EA/SVB-SW</b> 016747	
	3	0	0	6.5	20	Наружный монтаж	IP65 	<b>T0-2-1/I1/SVB-SW</b> 207148	
	3	0	0	6.5	20	Переднее крепление	IP65 (лицевая)	<b>T0-2-1/EA/SVB-SW</b> 041246	
	3	0	0	6.5	20	Заднее крепление	IP65 (лицевая)	<b>T0-2-1/V/SVB-SW</b> 045992	
	3	0	0	13	25	Наружный монтаж	IP65 	<b>P1-25/I2/SVB-SW</b> 207294	
	3	0	0	13	25	Наружный монтаж	IP65 	<b>P1-25/I2H/SVB-SW<sup>4)</sup></b> 227861	
	3	0	0	13	25	Переднее крепление	IP65 (лицевая)	<b>P1-25/EA/SVB-SW</b> 048365	
	3	0	0	13	25	Заднее крепление	IP65 (лицевая)	<b>P1-25/V/SVB-SW</b> 050738	

## Примечания

1) Корпуса без фланцев, с K95/I1N/BR

2) С KS4-CI и K150/I1/BR: Степень защиты IP64

3) Номинальный непрерывный ток 315 А, в исполнении с кожухом - 275 А

4) Корпуса с метрическими заглушками







































## xCommand T, P

Схема коммутации Номер лицевой панели	Главные контакты Число полюсов	Доп. контакты	Макс. мощность двигателя	Номинальный непрерывный ток	Тип монтажа	Степень защиты	Тип Код для заказа	Цена См. Прайс-Лист	Кол-во в упаковке
 FS 908	H/O	H/O	AC-23A 400/415 В 50-60 Гц	$I_n$ А					

## Главные выключатели, сервисные выключатели

С черной управляющей рукояткой и черным основанием, с блокировкой в положении «0»

Без функции аварийного останова









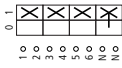

	3	0	0	15	32	Наружный монтаж	IP65 	<b>P1-32/I2/SVB-SW</b> 207315	1 шт
	3	0	0	15	32	Наружный монтаж	IP65 	<b>P1-32/I2H/SVB-SW<sup>(1)</sup></b> 227872	
	3	0	0	15	32	Переднее крепление	IP65 (лицевая)	<b>P1-32/EA/SVB-SW</b> 053111	
	3	0	0	15	32	Заднее крепление	IP65 (лицевая)	<b>P1-32/V/SVB-SW</b> 055484	
	3	0	0	37	63	Наружный монтаж	IP65 	<b>P3-63/I4/SVB-SW</b> 207344	
	3	0	0	37	63	Переднее крепление	IP65 (лицевая)	<b>P3-63/EA/SVB-SW</b> 057857	
	3	0	0	37	63	Заднее крепление	IP65 (лицевая)	<b>P3-63/V/SVB-SW</b> 060230	
	3	0	0	50	100	Наружный монтаж	IP65 	<b>P3-100/I5/SVB-SW</b> 207374	
	3	0	0	50	100	Переднее крепление	IP65 (лицевая)	<b>P3-100/EA/SVB-SW</b> 062603	
	3	0	0	50	100	Заднее крепление	IP65 (лицевая)	<b>P3-100/V/SVB-SW</b> 064976	
	3	0	0	45	125	Переднее крепление	IP65 (лицевая)	<b>P5-125/EA/SVB-SW</b> 280911	
	3	0	0	45	125	Заднее крепление	IP65 (лицевая)	<b>P5-125/V/SVB-SW</b> 280917	
	3	0	0	55	160	Переднее крепление	IP65 (лицевая)	<b>P5-160/EA/SVB-SW</b> 280925	
	3	0	0	55	160	Заднее крепление	IP65 (лицевая)	<b>P5-160/V/SVB-SW</b> 280931	
	3	0	0	90	250	Переднее крепление	IP65 (лицевая)	<b>P5-250/EA/SVB-SW</b> 280939	
	3	0	0	90	250	Заднее крепление	IP65 (лицевая)	<b>P5-250/V/SVB-SW</b> 280945	
	3	0	0	110	315	Переднее крепление	IP65 (лицевая)	<b>P5-315/EA/SVB-SW</b> 280953	
	3 + N	0	0	6.5	20	Наружный монтаж	IP65 	<b>T0-2-8900/I1/SVB-SW</b> 207152	
	3 + N	0	0	6.5	20	Переднее крепление	IP65 (лицевая)	<b>T0-2-8900/EA/SVB-SW</b> 207401	
	3 + N	0	0	6.5	20	Заднее крепление	IP65 (лицевая)	<b>T0-2-8900/V/SVB-SW</b> 207406	
	3 + N	0	0	13	25	Наружный монтаж	IP65 	<b>P1-25/I2/SVB-SW/N</b> 207296	
	3 + N	0	0	13	25	Наружный монтаж	IP65 	<b>P1-25/I2H/SVB-SW/N<sup>(1)</sup></b> 227863	
	3 + N	0	0	13	25	Переднее крепление	IP65 (лицевая)	<b>P1-25/EA/SVB-SW/N</b> 083960	
	3 + N	0	0	13	25	Заднее крепление	IP65 (лицевая)	<b>P1-25/V/SVB-SW/N</b> 088706	
	3 + N	0	0	15	32	Наружный монтаж	IP65 	<b>P1-32/I2/SVB-SW/N</b> 207317	
	3 + N	0	0	15	32	Наружный монтаж	IP65 	<b>P1-32/I2H/SVB-SW/N<sup>(1)</sup></b> 227874	
	3 + N	0	0	15	32	Переднее крепление	IP65 (лицевая)	<b>P1-32/EA/SVB-SW/N</b> 093452	
	3 + N	0	0	15	32	Заднее крепление	IP65 (лицевая)	<b>P1-32/V/SVB-SW/N</b> 098198	
	3 + N	0	0	37	63	Наружный монтаж	IP65 	<b>P3-63/I4/SVB-SW/N</b> 207346	
	3 + N	0	0	37	63	Переднее крепление	IP65 (лицевая)	<b>P3-63/EA/SVB-SW/N</b> 012771	
	3 + N	0	0	37	63	Заднее крепление	IP65 (лицевая)	<b>P3-63/V/SVB-SW/N</b> 017517	

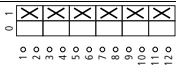
## Примечания

<sup>1)</sup> Корпуса с метрическими заглушками

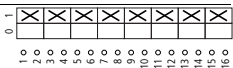
## Выключатели нагрузки, главные и сервисные выключатели

T, P xCommand

Схема коммутации Номер лицевой панели	Главные контакты	Доп. контакты	Макс. мощность двигателя	Номинальный непрерывный ток	Тип монтажа	Степень защиты	Тип Код для заказа	Цена См. Прайс- Лист	Кол-во в упаковке
 FS 908	Число полюсов		AC-23A 400/415 В 50-60 Гц						
	I H/O	I H/O L H/3	P кВт	I <sub>n</sub> А					
<b>Главные выключатели, сервисные выключатели</b>									
С черной управляющей рукояткой и черным основанием, с блокировкой в положении «0»									
Без функции аварийного останова									
	3 + N	0	0	50	100	Наружный монтаж	IP65 	<b>P3-100/I5/SVB-SW/N</b> 207376	1 шт
	3 + N	0	0	50	100	Переднее крепление	IP65 (лицевая)	<b>P3-100/EA/SVB-SW/N</b> 022263	
	3 + N	0	0	50	100	Заднее крепление	IP65 (лицевая)	<b>P3-100/V/SVB-SW/N</b> 027009	
	3 + N	0	0	45	125	Переднее крепление	IP65 (лицевая)	<b>P5-125/EA/SVB-SW/N</b> 280913	
	3 + N	0	0	45	125	Заднее крепление	IP65 (лицевая)	<b>P5-125/V/SVB-SW/N</b> 280919	
	3 + N	0	0	55	160	Переднее крепление	IP65 (лицевая)	<b>P5-160/EA/SVB-SW/N</b> 280927	
	3 + N	0	0	55	160	Заднее крепление	IP65 (лицевая)	<b>P5-160/V/SVB-SW/N</b> 280933	
	3 + N	0	0	90	250	Переднее крепление	IP65 (лицевая)	<b>P5-250/EA/SVB-SW/N</b> 280941	
	3 + N	0	0	90	250	Заднее крепление	IP65 (лицевая)	<b>P5-250/V/SVB-SW/N</b> 280947	
	3 + N	0	0	110	315	Переднее крепление	IP65 (лицевая)	<b>P5-315/EA/SVB-SW/N</b> 280955	
	6	0	0	6.5	20	Наружный монтаж	IP65 	<b>T0-3-8342/I1/SVB-SW</b> 207160	
	6	0	0	6.5	20	Переднее крепление	IP65 (лицевая)	<b>T0-3-8342/EA/SVB-SW</b> 031755	
	6	0	0	6.5	20	Заднее крепление	IP65 (лицевая)	<b>T0-3-8342/V/SVB-SW</b> 036501	
	6	0	0	13	32	Наружный монтаж	IP65 	<b>T3-3-8342/I2/SVB-SW</b> 207209	
	6	0	0	13	32	Переднее крепление	IP65 (лицевая)	<b>T3-3-8342/EA/SVB-SW</b> 073699	
	6	0	0	13	32	Заднее крепление	IP65 (лицевая)	<b>T3-3-8342/V/SVB-SW</b> 078445	
	6	0	0	22	63	Наружный монтаж	IP65 	<b>T5B-3-8342/I4/SVB-SW</b> 207243	
	6	0	0	22	63	Переднее крепление	IP65 (лицевая)	<b>T5B-3-8342/EA/SVB-SW</b> 092307	
	6	0	0	22	63	Заднее крепление	IP65 (лицевая)	<b>T5B-3-8342/V/SVB-SW</b> 092299	
	6	0	0	30	100	Наружный монтаж	IP65 	<b>T5-3-8342/I5/SVB-SW</b> 207280	
	6	0	0	30	100	Переднее крепление	IP65 (лицевая)	<b>T5-3-8342/EA/SVB-SW</b> 096382	
	6	0	0	30	100	Заднее крепление	IP65 (лицевая)	<b>T5-3-8342/V/SVB-SW</b> 096380	
	8	0	0	6.5	20	Наружный монтаж	IP65 	<b>T0-4-8344/I1/SVB-SW</b> 207164	
	8	0	0	6.5	20	Переднее крепление	IP65 (лицевая)	<b>T0-4-8344/EA/SVB-SW</b> 008268	
	8	0	0	13	32	Наружный монтаж	IP65 	<b>T3-4-8344/I2/SVB-SW</b> 207213	
	8	0	0	13	32	Переднее крепление	IP65 (лицевая)	<b>T3-4-8344/EA/SVB-SW</b> 008965	
	8	0	0	13	32	Заднее крепление	IP65 (лицевая)	<b>T3-4-8344/V/SVB-SW</b> 008967	
	8	0	0	22	63	Наружный монтаж	IP65 	<b>T5B-4-8344/I4/SVB-SW</b> 207249	
	8	0	0	22	63	Переднее крепление	IP65 (лицевая)	<b>T5B-4-8344/EA/SVB-SW</b> 092061	
	8	0	0	30	100	Наружный монтаж	IP65 	<b>T5-4-8344/I5/SVB-SW<sup>1)</sup></b> 207284	

Примечания

<sup>1)</sup> Номинальный непрерывный ток 95 А











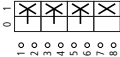







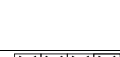



















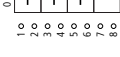

## xCommand T, P

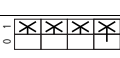
Схема коммутации Номер лицевой панели	Главные контакты	Доп. контакты	Макс. мощность двигателя	Номи- нальный непре- рывный ток	Тип монтажа	Степень защиты	Тип Код для заказа	Цена См. Прайс- Лист	Кол-во в упаковке
 F5 908	Число полюсов	I H/O I H/O L H/3	AC-23A 400/415 В 50-60 Гц	$I_n$					
			кВт	A					

## Главные выключатели, сервисные выключатели

С черной управляющей рукояткой и черным основанием, с блокировкой в положении «0»

Без функции аварийного останова















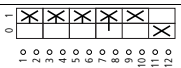

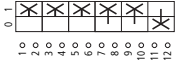
	3	1	0	6.5	20	Наружный монтаж	IP65 	<b>T0-2-15679/I1/SVB-SW</b> 207150	1 шт
	3	1	0	6.5	20	Переднее крепление	IP65 (лицевая)	<b>T0-2-15679/EA/SVB-SW</b> 083961	
	3	1	0	6.5	20	Заднее крепление	IP65 (лицевая)	<b>T0-2-15679/V/SVB-SW</b> 088707	
	3	1	0	45	125	Переднее крепление	IP65 (лицевая)	<b>P5-125/EA/SVB-SW/HI10</b> 280912	
	3	1	0	45	125	Заднее крепление	IP65 (лицевая)	<b>P5-125/V/SVB-SW/HI10</b> 280918	
	3	1	0	55	160	Переднее крепление	IP65 (лицевая)	<b>P5-160/EA/SVB-SW/HI10</b> 280926	
	3	1	0	55	160	Заднее крепление	IP65 (лицевая)	<b>P5-160/V/SVB-SW/HI10</b> 280932	
	3	1	0	90	250	Переднее крепление	IP65 (лицевая)	<b>P5-250/EA/SVB-SW/HI10</b> 280940	
	3	1	0	90	250	Заднее крепление	IP65 (лицевая)	<b>P5-250/V/SVB-SW/HI10</b> 280946	
	3	1	0	110	315	Заднее крепление	IP65 (лицевая)	<b>P5-315/V/SVB-SW/HI10</b> 280960	
	3	1	1	13	25	Наружный монтаж	IP65 	<b>P1-25/I2/SVB-SW/HI11</b> 207295	
	3	1	1	13	25	Наружный монтаж	IP65 	<b>P1-25/I2H/SVB-SW/HI11<sup>1)</sup></b> 227862	
	3	1	1	13	25	Переднее крепление	IP65 (лицевая)	<b>P1-25/EA/SVB-SW/HI11</b> 070194	
	3	1	1	13	25	Заднее крепление	IP65 (лицевая)	<b>P1-25/V/SVB-SW/HI11</b> 098199	
	3	1	1	15	32	Наружный монтаж	IP65 	<b>P1-32/I2/SVB-SW/HI11</b> 207316	
	3	1	1	15	32	Наружный монтаж	IP65 	<b>P1-32/I2H/SVB-SW/HI11<sup>1)</sup></b> 227873	
	3	1	1	15	32	Переднее крепление	IP65 (лицевая)	<b>P1-32/EA/SVB-SW/HI11</b> 012772	
	3	1	1	15	32	Заднее крепление	IP65 (лицевая)	<b>P1-32/V/SVB-SW/HI11</b> 017518	
	3	1	1	37	63	Наружный монтаж	IP65 	<b>P3-63/I4/SVB-SW/HI11</b> 207345	
	3	1	1	37	63	Переднее крепление	IP65 (лицевая)	<b>P3-63/EA/SVB-SW/HI11</b> 022264	
	3	1	1	37	63	Заднее крепление	IP65 (лицевая)	<b>P3-63/V/SVB-SW/HI11</b> 027010	
	3	1	1	50	100	Наружный монтаж	IP65 	<b>P3-100/I5/SVB-SW/HI11</b> 207375	
	3	1	1	50	100	Переднее крепление	IP65 (лицевая)	<b>P3-100/EA/SVB-SW/HI11</b> 031756	
	3	1	1	50	100	Заднее крепление	IP65 (лицевая)	<b>P3-100/V/SVB-SW/HI11</b> 036502	
	3	2	1	6.5	20	Наружный монтаж	IP65 	<b>T0-3-15683/I1/SVB-SW</b> 207158	
	3	2	1	6.5	20	Переднее крепление	IP65 (лицевая)	<b>T0-3-15683/EA/SVB-SW</b> 015600	
	3	2	1	13	32	Наружный монтаж	IP65 	<b>T3-3-15683/I2/SVB-SW</b> 207207	
	3	2	1	13	32	Переднее крепление	IP65 (лицевая)	<b>T3-3-15683/EA/SVB-SW</b> 042851	
	3 + N	1	1	6.5	20	Наружный монтаж	IP65 	<b>T0-3-15680/I1/SVB-SW</b> 207154	
	3 + N	1	1	6.5	20	Переднее крепление	IP65 (лицевая)	<b>T0-3-15680/EA/SVB-SW</b> 041248	
	3 + N	1	1	13	32	Наружный монтаж	IP65 	<b>T3-3-15680/I2/SVB-SW</b> 207203	

## Примечания

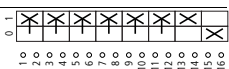
<sup>1)</sup> Корпуса с метрическими заглушками

## Выключатели нагрузки, главные и сервисные выключатели

T, P xCommand

Схема коммутации Номер лицевой панели	Главные контакты	Доп. контакты	Макс. мощность двигателя	Номинальный непрерывный ток	Тип монтажа	Степень защиты	Тип Код для заказа	Цена См. Прайс- Лист	Кол-во в упаковке
 FS 908	Число полюсов		AC-23A 400/415 В 50-60 Гц	$I_n$ А					
									
<b>Главные выключатели, сервисные выключатели</b>									
С черной управляющей рукояткой и черным основанием, с блокировкой в положении «0»									
Без функции аварийного останова									
	3 + N	1	1	13	25	Переднее крепление	IP65 (лицевая)	<b>P1-25/EA/SVB-SW/N/Hi11</b> 050740	1 шт
	3 + N	1	1	15	32	Переднее крепление	IP65 (лицевая)	<b>P1-32/EA/SVB-SW/N/Hi11</b> 060232	
	3 + N	1	1	15	32	Заднее крепление	IP65 (лицевая)	<b>P1-32/V/SVB-SW/N/Hi11</b> 064978	
	3 + N	1	1	37	63	Наружный монтаж	IP65 	<b>P3-63/I4/SVB-SW/N/Hi11</b> 207347	
	3 + N	1	1	37	63	Переднее крепление	IP65 (лицевая)	<b>P3-63/EA/SVB-SW/N/Hi11</b> 069724	
	3 + N	1	1	37	63	Заднее крепление	IP65 (лицевая)	<b>P3-63/V/SVB-SW/N/Hi11</b> 074470	
	3 + N	1	1	50	100	Наружный монтаж	IP65 	<b>P3-100/I5/SVB-SW/N/Hi11</b> 207377	
	3 + N	1	1	50	100	Переднее крепление	IP65 (лицевая)	<b>P3-100/EA/SVB-SW/N/Hi11</b> 079216	
	3 + N	1	1	50	100	Заднее крепление	IP65 (лицевая)	<b>P3-100/V/SVB-SW/N/Hi11</b> 083962	
	3 + N	1	1	6.5	20	Переднее крепление	IP65 (лицевая)	<b>T0-3-8901/EA/SVB-SW</b> 231933	
	3 + N	1	1	13	32	Наружный монтаж	IP65 	<b>T3-3-8901/I2/SVB-SW</b> 218988	
	3 + N	1	1	22	63	Наружный монтаж	IP65 	<b>T5B-3-8901/I4/SVB-SW</b> 207245	
	3 + N	1	1	22	63	Переднее крепление	IP65 (лицевая)	<b>T5B-3-8901/EA/SVB-SW</b> 207421	
	3 + N	1	1	30	100	Наружный монтаж	IP65 	<b>T5-3-8901/I5/SVB-SW</b> 207278	
	6	1	1	6.5	20	Наружный монтаж	IP65 	<b>T0-4-15682/I1/SVB-SW</b> 207162	
	6	1	1	6.5	20	Переднее крепление	IP65 (лицевая)	<b>T0-4-15682/EA/SVB-SW</b> 022265	
	6	1	1	6.5	20	Заднее крепление	IP65 (лицевая)	<b>T0-4-15682/V/SVB-SW</b> 027011	
	6	1	1	13	32	Наружный монтаж	IP65 	<b>T3-4-15682/I2/SVB-SW</b> 207211	
	6	1	1	13	32	Переднее крепление	IP65 (лицевая)	<b>T3-4-15682/EA/SVB-SW</b> 057089	
	6	1	1	13	32	Заднее крепление	IP65 (лицевая)	<b>T3-4-15682/V/SVB-SW</b> 061835	
	6	1	1	22	63	Наружный монтаж	IP65 	<b>T5B-4-15682/I4/SVB-SW</b> 207247	
	6	1	1	22	63	Переднее крепление	IP65 (лицевая)	<b>T5B-4-15682/EA/SVB-SW</b> 207426	
	6	1	1	22	63	Заднее крепление	IP65 (лицевая)	<b>T5B-4-15682/V/SVB-SW</b> 207428	
	6	1	1	30	100	Наружный монтаж	IP65 	<b>T5-4-15682/I5/SVB-SW</b> 207282	
	6	1	1	30	100	Переднее крепление	IP65 (лицевая)	<b>T5-4-15682/EA/SVB-SW</b> 207414	
	6	1	1	30	100	Заднее крепление	IP65 (лицевая)	<b>T5-4-15682/V/SVB-SW</b> 207416	
	6	1	1	55	160	Наружный монтаж	IP65 	<b>T6-160-6/I45/SVB-SW/Hi11</b> 201447 <sup>1)</sup>	
	6	1	1	55	160	Заднее крепление	IP65 (лицевая)	<b>T6-160-6/V/SVB-SW/Hi11</b> 200127	
	6	1	1	132	315	Наружный монтаж	IP65 	<b>T8-3-8342/I48/SVB-SW/Hi11</b> <sup>2)3)</sup> 201449	
	6	1	1	132	315	Заднее крепление	IP65 (лицевая)	<b>T8-3-8342/V/SVB-SW/Hi11</b> <sup>3)</sup> 200128	

## Примечания





1) Корпуса без фланцев, с K95/1N/BR

2) С KS4-CI и K150/1/BR: Степень защиты IP64

3) Номинальный непрерывный ток 315 А, в исполнении с кожухом - 275 А



## xCommand T, P

Схема коммутации Номер лицевой панели	Главные контакты	Доп. контакты	Макс. мощность двигателя	Номинальный непрерывный ток	Тип монтажа	Степень защиты	Тип Код для заказа	Цена См. Прайс-Лист	Кол-во в упаковке
 FS 908	Число полюсов		AC-23A	$I_u$					
	H/O	H/O	400/415 В 50-60 Гц	A					
			P кВт						
		H/3							
									

## Переключатели «Вкл/Выкл»

Аварийное исполнение

Соответствие IEC/EN60204-1, VDE 113 часть 1

С красной управляющей рукояткой и желтым основанием



























	1	0	0	6.5	20	Переднее крепление	IP65 (лицевая)	<b>T0-1-8200/E-RT</b> 009474	1 шт
	1	0	0	6.5	20	Заднее крепление, модульное исполнение	IP30 (лицевая)	<b>T0-1-8200/IVS-RT</b> 081956	
	2	0	0	6.5	20	Наружный монтаж	IP65 	<b>T0-1-102/I1-RT</b> 207062	
	2	0	0	6.5	20	Переднее крепление	IP65 (лицевая)	<b>T0-1-102/E-RT</b> 009046	
	2	0	0	22	32	Переднее крепление	IP65 (лицевая)	<b>T3-1-102/E-RT</b> 016318	
	3	0	0	6.5	20	Наружный монтаж	IP65 	<b>T0-2-1/I1-RT</b> 207082	
	3	0	0	6.5	20	Переднее крепление	IP65 (лицевая)	<b>T0-2-1/E-RT</b> 011082	
	3	0	0	6.5	20	Заднее крепление, модульное исполнение	IP30 (лицевая)	<b>T0-2-1/IVS-RT</b> 084329	
	3	0	0	13	25	Наружный монтаж	IP65 	<b>P1-25/I2-RT</b> 207300	
	3	0	0	13	25	Переднее крепление	IP65 (лицевая)	<b>P1-25/E-RT</b> 002388	
	3	0	0	13	25	Заднее крепление, модульное исполнение	IP30 (лицевая)	<b>P1-25/IVS-RT</b> 013140	
	3	0	0	15	32	Переднее крепление	IP65 (лицевая)	<b>P1-32/E-RT</b> 003197	
	3	0	0	15	32	Заднее крепление, модульное исполнение	IP30 (лицевая)	<b>P1-32/IVS-RT</b> 022632	
	3	0	0	37	63	Переднее крепление	IP65 (лицевая)	<b>P3-63/E-RT</b> 005743	
	3	0	0	37	63	Заднее крепление, модульное исполнение	IP30 (лицевая)	<b>P3-63/IVS-RT</b> 045845	
	3	0	0	50	100	Наружный монтаж	IP65 	<b>P3-100/I5-RT</b> 207382	
	3	0	0	50	100	Переднее крепление	IP65 (лицевая)	<b>P3-100/E-RT</b> 007189	
	3	0	0	50	100	Заднее крепление, модульное исполнение	IP30 (лицевая)	<b>P3-100/IVS-RT</b> 086185	
	3 + N	0	0	6.5	20	Переднее крепление	IP65 (лицевая)	<b>T0-2-8900/E-RT</b> 207399	



Схема коммутации Номер лицевой панели	Главные контакты	Доп. контакты	Макс. мощность двигателя	Номинальный непрерывный ток	Тип монтажа	Степень защиты	Тип Код для заказа	Цена См. Прайс-Лист	Кол-во в упаковке
 FS 908	Число полюсов		AC-23A 400/415 В 50-60 Гц	$I_u$ А					
	1 Н/0	1 Н/0							
		1 Н/3							
<b>Переключатели «Вкл/Выкл»</b>									
С черной управляющей рукояткой и черным основанием									
<b>Без дополнительных контактов</b>									
	1	0	0	6.5	20	Наружный монтаж	IP65 <small>totally insulated</small>	<b>T0-1-8200/I1</b> 207074	1 шт
	1	0	0	6.5	20	Переднее крепление	IP65 (лицевая)	<b>T0-1-8200/E</b> 067352	
	1	0	0	6.5	20	Заднее крепление, модульное исполнение	IP30 (лицевая)	<b>T0-1-8200/IVS</b> 074471	
	1	0	0	6.5	20	Переднее крепление (отверстие Ø 22 мм)	IP65 (лицевая)	<b>T0-1-8200/EZ</b> 069725	
	1	0	0	6.5	20	Заднее крепление	IP65 (лицевая)	<b>T0-1-8200/Z</b> 076844	
	1	0	0	13	32	Переднее крепление	IP65 (лицевая)	<b>T3-1-8200/E</b> 064208	
	1	0	0	13	32	Наружный монтаж	IP65 <small>totally insulated</small>	<b>T3-1-8200/I2</b> 207167	
	1	0	0	13	32	Переднее крепление (отверстие Ø 22 мм)	IP65 (лицевая)	<b>T3-1-8200/EZ</b> 066581	
	1	0	0	22	63	Переднее крепление	IP65 (лицевая)	<b>T5B-1-8200/E</b> 094281	
	2	0	0	6.5	20	Наружный монтаж	IP65 <small>totally insulated</small>	<b>T0-1-102/I1</b> 207061	
	2	0	0	6.5	20	Переднее крепление	IP65 (лицевая)	<b>T0-1-102/E</b> 088709	
	2	0	0	6.5	20	Заднее крепление, модульное исполнение	IP30 (лицевая)	<b>T0-1-102/IVS</b> 015147	
	2	0	0	6.5	20	Переднее крепление (отверстие Ø 22 мм)	IP65 (лицевая)	<b>T0-1-102/EZ</b> 091082	
	2	0	0	6.5	20	Заднее крепление	IP65 (лицевая)	<b>T0-1-102/Z</b> 095828	
	2	0	0	22	32	Наружный монтаж	IP65 <small>totally insulated</small>	<b>T3-1-102/I2</b> 207165	
	2	0	0	22	32	Переднее крепление	IP65 (лицевая)	<b>T3-1-102/E</b> 076073	
	2	0	0	22	32	Переднее крепление (отверстие Ø 22 мм)	IP65 (лицевая)	<b>T3-1-102/EZ</b> 078446	
	2	0	0	22	32	Заднее крепление	IP65 (лицевая)	<b>T3-1-102/Z</b> 083192	
	2	0	0	22	63	Переднее крепление	IP65 (лицевая)	<b>T5B-1-102/E</b> 094471	
	3	0	0	6.5	20	Наружный монтаж	IP65 <small>totally insulated</small>	<b>T0-2-1/I1</b> 207081	
	3	0	0	6.5	20	Переднее крепление	IP65 (лицевая)	<b>T0-2-1/E</b> 024639	
	3	0	0	6.5	20	Заднее крепление, модульное исполнение	IP30 (лицевая)	<b>T0-2-1/IVS</b> 031758	
	3	0	0	6.5	20	Переднее крепление (отверстие Ø 22 мм)	IP65 (лицевая)	<b>T0-2-1/EZ</b> 027012	
	3	0	0	6.5	20	Заднее крепление	IP65 (лицевая)	<b>T0-2-1/Z</b> 036504	
	3	0	0	13	25	Наружный монтаж	IP65 <small>totally insulated</small>	<b>P1-25/I2</b> 207299	
	3	0	0	13	25	Наружный монтаж	IP65 <small>totally insulated</small>	<b>P1-25/I2H<sup>1)</sup></b> 226898	
	3	0	0	13	25	Переднее крепление	IP65 (лицевая)	<b>P1-25/E</b> 038724	
	3	0	0	13	25	Заднее крепление, модульное исполнение	IP30 (лицевая)	<b>P1-25/IVS</b> 052962	
	3	0	0	13	25	Переднее крепление (отверстие Ø 22 мм)	IP65 (лицевая)	<b>P1-25/EZ</b> 041250	
	3	0	0	13	25	Заднее крепление	IP65 (лицевая)	<b>P1-25/Z</b> 057708	

**Примечания**

<sup>1)</sup> Корпуса с метрическими заглушками

Кулачковые переключатели и выключатели нагрузки



# Информация для заказа

## Переключатели «Вкл/Выкл»

### xCommand T, P

Схема коммутации Номер лицевой панели	Главные контакты	Доп. контакты	Макс. мощность двигателя	Номинальный непрерывный ток	Тип монтажа	Степень защиты	Тип Код для заказа	Цена См. Прайс-Лист	Кол-во в упаковке
 FS 908	Число полюсов		AC-23A	400/415 В 50-60 Гц P кВт					
	N/O	N/O	N/3	I <sub>n</sub> A					

### Переключатели «Вкл/Выкл»

С черной управляющей рукояткой и черным основанием

Без дополнительных контактов

	3	0	0	15	32	Наружный монтаж	IP65 	<b>P1-32/I2</b> 207320	1 шт
	3	0	0	15	32	Наружный монтаж	IP65 	<b>P1-32/I2H<sup>1)</sup></b> 227866	
	3	0	0	15	32	Переднее крепление	IP65 (лицевая)	<b>P1-32/E</b> 079065	
	3	0	0	15	32	Заднее крепление, модульное исполнение	IP30 (лицевая)	<b>P1-32/IVS</b> 093303	
	3	0	0	15	32	Переднее крепление (в отверстие Ø 22 мм)	IP65 (лицевая)	<b>P1-32/EZ</b> 048369	
	3	0	0	15	32	Заднее крепление	IP65 (лицевая)	<b>P1-32/Z</b> 098049	
	3	0	0	37	63	Наружный монтаж	IP65 	<b>P3-63/I4</b> 207356	
	3	0	0	37	63	Переднее крепление	IP65 (лицевая)	<b>P3-63/E</b> 026861	
	3	0	0	37	63	Заднее крепление, модульное исполнение	IP30 (лицевая)	<b>P3-63/IVS</b> 041099	
	3	0	0	37	63	Заднее крепление	IP65 (лицевая)	<b>P3-63/Z</b> 050591	
	3	0	0	45	125	Переднее крепление	IP65 (лицевая)	<b>P5-125/E</b> 280897	
	3	0	0	45	125	Заднее крепление	IP65 (лицевая)	<b>P5-125/Z</b> 280920	
	3	0	0	50	100	Наружный монтаж	IP65 	<b>P3-100/I5</b> 207381	
	3	0	0	50	100	Переднее крепление	IP65 (лицевая)	<b>P3-100/E</b> 067201	
	3	0	0	50	100	Заднее крепление, модульное исполнение	IP30 (лицевая)	<b>P3-100/IVS</b> 081439	
	3	0	0	50	100	Заднее крепление	IP65 (лицевая)	<b>P3-100/Z</b> 090931	
	3	0	0	55	160	Переднее крепление	IP65 (лицевая)	<b>P5-160/E</b> 280921	
	3	0	0	55	160	Заднее крепление	IP65 (лицевая)	<b>P5-160/Z</b> 280934	
	3	0	0	90	250	Переднее крепление	IP65 (лицевая)	<b>P5-250/E</b> 280935	
	3	0	0	90	250	Заднее крепление	IP65 (лицевая)	<b>P5-250/Z</b> 280948	
	3	0	0	110	315	Переднее крепление	IP65 (лицевая)	<b>P5-315/E</b> 280949	
	3	0	0	110	315	Заднее крепление	IP65 (лицевая)	<b>P5-315/Z</b> 280962	
	3 + N	0	0	6.5	20	Наружный монтаж	IP65 	<b>T0-2-8900/I1</b> 207109	
	3 + N	0	0	6.5	20	Переднее крепление	IP65 (лицевая)	<b>T0-2-8900/E</b> 207398	
	3 + N	0	0	6.5	20	Заднее крепление, модульное исполнение	IP30 (лицевая)	<b>T0-2-8900/IVS</b> 207403	
	3 + N	0	0	6.5	20	Переднее крепление (в отверстие Ø 22 мм)	IP65 (лицевая)	<b>T0-2-8900/EZ</b> 207402	
	3 + N	0	0	6.5	20	Заднее крепление	IP65 (лицевая)	<b>T0-2-8900/Z</b> 207407	

### Примечания

<sup>1)</sup> Корпуса с метрическими заглушками



Схема коммутации Номер лицевой панели	Главные контакты	Доп. контакты	Макс. мощность двигателя	Номиналь- ный непрерыв- ный ток	Тип монтажа	Степень защиты	Тип Код для заказа	Цена См. Прайс- Лист	Кол-во в упаковке
 FS 908	Число полюсов		AC-23A						
	I H/O	I H/O	L H/3	400/415 В 50-60 Гц P кВт	I <sub>u</sub> A				

### Переключатели «Вкл/Выкл»

С черной управляющей рукояткой и черным основанием

Без дополнительных контактов

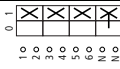
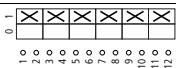
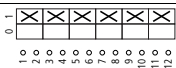
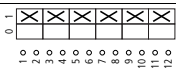
	3 + N	0	0	13	25	Наружный монтаж	IP65 <small>totally insulated</small>	<b>P1-25/I2/N</b> 207303	1 шт
	3 + N	0	0	13	25	Наружный монтаж	IP65 <small>totally insulated</small>	<b>P1-25/I2H/N<sup>1)</sup></b> 226901	
	3 + N	0	0	13	25	Переднее крепление	IP65 (лицевая)	<b>P1-25/E/N</b> 076845	
	3 + N	0	0	13	25	Заднее крепление, модульное исполнение	IP30 (лицевая)	<b>P1-25/IVS/N</b> 083964	
	3 + N	0	0	13	25	Переднее крепление (в отверстие Ø 22 мм)	IP65 (лицевая)	<b>P1-25/EZ/N</b> 079218	
	3 + N	0	0	13	25	Заднее крепление	IP65 (лицевая)	<b>P1-25/Z/N</b> 088710	
	3 + N	0	0	15	32	Наружный монтаж	IP65 <small>totally insulated</small>	<b>P1-32/I2/N</b> 207324	
	3 + N	0	0	15	32	Наружный монтаж	IP65 <small>totally insulated</small>	<b>P1-32/I2H/N<sup>1)</sup></b> 227869	
	3 + N	0	0	15	32	Переднее крепление	IP65 (лицевая)	<b>P1-32/E/N</b> 093456	
	3 + N	0	0	15	32	Заднее крепление, модульное исполнение	IP30 (лицевая)	<b>P1-32/IVS/N</b> 010402	
	3 + N	0	0	15	32	Переднее крепление (в отверстие Ø 22 мм)	IP65 (лицевая)	<b>P1-32/EZ/N</b> 095829	
	3 + N	0	0	15	32	Заднее крепление	IP65 (лицевая)	<b>P1-32/Z/N</b> 015148	
	3 + N	0	0	37	63	Наружный монтаж	IP65 <small>totally insulated</small>	<b>P3-63/I4/N</b> 207360	
	3 + N	0	0	37	63	Переднее крепление	IP65 (лицевая)	<b>P3-63/E/N</b> 019894	
	3 + N	0	0	37	63	Заднее крепление, модульное исполнение	IP30 (лицевая)	<b>P3-63/IVS/N</b> 022267	
	3 + N	0	0	37	63	Заднее крепление	IP65 (лицевая)	<b>P3-63/Z/N</b> 027013	
	3 + N	0	0	50	100	Наружный монтаж	IP65 <small>totally insulated</small>	<b>P3-100/I5/N</b> 207385	
	3 + N	0	0	50	100	Переднее крепление	IP65 (лицевая)	<b>P3-100/E/N</b> 031759	
	3 + N	0	0	50	100	Заднее крепление, модульное исполнение	IP30 (лицевая)	<b>P3-100/IVS/N</b> 034132	
	3 + N	0	0	50	100	Заднее крепление	IP65 (лицевая)	<b>P3-100/Z/N</b> 038878	
		6	0	0	6.5	20	Наружный монтаж	IP65 <small>totally insulated</small>	<b>T0-3-8342/I1</b> 207131
		6	0	0	6.5	20	Переднее крепление	IP65 (лицевая)	<b>T0-3-8342/E</b> 043624
		6	0	0	6.5	20	Заднее крепление, модульное исполнение	IP30 (лицевая)	<b>T0-3-8342/IVS</b> 050743
		6	0	0	6.5	20	Переднее крепление (в отверстие Ø 22 мм)	IP65 (лицевая)	<b>T0-3-8342/EZ</b> 045997
6	0	0	6.5	20	Заднее крепление	IP65 (лицевая)	<b>T0-3-8342/Z</b> 055489		
	6	0	0	22	32	Наружный монтаж	IP65 <small>totally insulated</small>	<b>T3-3-8342/I2</b> 207187	
	6	0	0	22	32	Переднее крепление	IP65 (лицевая)	<b>T3-3-8342/E</b> 045225	
	6	0	0	22	63	Наружный монтаж	IP65 <small>totally insulated</small>	<b>T5B-3-8342/I4</b> 207226	
	6	0	0	22	63	Переднее крепление	IP65 (лицевая)	<b>T5B-3-8342/E</b> 092310	

Примечания

<sup>1)</sup> Корпуса с метрическими заглушками



**xCommand T, P**

 Схема коммутации  
 Номер лицевой панели

FS 908

 Главные  
 контакты

 Число  
 полюсов

 Доп.  
 контакты

 Макс.  
 мощность  
 двигателя

AC-23A

 400/415 В  
 50-60 Гц

 Р  
 кВт

 Номиналь-  
 ный  
 непрерыв-  
 ный ток

 $I_n$   
 А

Тип монтажа

 Степень  
 защиты

 Тип  
 Код для заказа

 Цена  
 См.  
 Прайс-  
 Лист

 Кол-во в  
 упаковке

**Переключатели «Вкл/Выкл»**

С черной управляющей рукояткой и черным основанием

Без дополнительных контактов

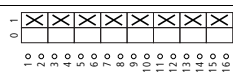

Номер лицевой панели	Главн. контакты	Доп. контакты	Макс. мощность двигателя	Номинальный ток	Тип монтажа	Степень защиты	Тип Код для заказа	Цена См. Прайс-Лист	Кол-во в упаковке
8	0	0	6.5	20	Наружный монтаж	IP65 <small>totally insulated</small>	<b>T0-4-8344/I1</b> 207139		1 шт
8	0	0	6.5	20	Переднее крепление	IP65 (лицевая)	<b>T0-4-8344/E</b> 014000		
8	0	0	6.5	20	Заднее крепление, модульное исполнение	IP30 (лицевая)	<b>T0-4-8344/IVS</b> 014006		
8	0	0	6.5	20	Переднее крепление (отверстие $\varnothing$ 22 мм)	IP65 (лицевая)	<b>T0-4-8344/EZ</b> 014002		
8	0	0	22	63	Наружный монтаж	IP65 <small>totally insulated</small>	<b>T5B-4-8344/I4</b> 207233		

С дополнительными контактами

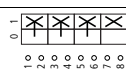

3	1	0	6.5	20	Наружный монтаж	IP65 <small>totally insulated</small>	<b>T0-2-15679/I1</b> 207094		1 шт
3	1	0	6.5	20	Переднее крепление	IP65 (лицевая)	<b>T0-2-15679/E</b> 029387		
3	1	0	6.5	20	Заднее крепление, модульное исполнение	IP30 (лицевая)	<b>T0-2-15679/IVS</b> 036506		
3	1	0	6.5	20	Заднее крепление	IP65 (лицевая)	<b>T0-2-15679/Z</b> 041252		
3	1	1	6.5	20	Наружный монтаж	IP65 <small>totally insulated</small>	<b>T0-3-8901/I1</b> 231941		
3	1	1	6.5	20	Переднее крепление	IP65 (лицевая)	<b>T0-3-8901/E</b> 231938		
3	1	1	13	25	Наружный монтаж	IP65 <small>totally insulated</small>	<b>P1-25/I2H/III1<sup>1)</sup></b> 226899		
3	1	1	15	32	Наружный монтаж	IP65 <small>totally insulated</small>	<b>P1-32/I2H/III1<sup>1)</sup></b> 227867		
3	2	1	6.5	20	Наружный монтаж	IP65 <small>totally insulated</small>	<b>T0-3-15683/I1</b> 207118		
6	1	1	6.5	20	Наружный монтаж	IP65 <small>totally insulated</small>	<b>T0-4-15682/I1</b> 207135		
6	1	1	6.5	20	Переднее крепление	IP65 (лицевая)	<b>T0-4-15682/E</b> 010405		
6	1	1	22	32	Наружный монтаж	IP65 <small>totally insulated</small>	<b>T3-4-15682/I2</b> 207190		
6	1	1	22	32	Переднее крепление	IP65 (лицевая)	<b>T3-4-15682/E</b> 023869		
6	1	1	22	63	Наружный монтаж	IP65 <small>totally insulated</small>	<b>T5B-4-15682/I4</b> 207229		
6	1	1	22	63	Переднее крепление	IP65 (лицевая)	<b>T5B-4-15682/E</b> 207424		
6	1	1	22	63	Заднее крепление	IP65 (лицевая)	<b>T5B-4-15682/Z</b> 207429		
6	1	1	30	100	Наружный монтаж	IP65 <small>totally insulated</small>	<b>T5-4-15682/I5</b> 207269		

**Примечания**

1) Корпуса с метрическими заглушками



Схема коммутации	Номер лицевой панели	Главные контакты	Макс. мощность двигателя	Номинальный непрерывный ток	Тип монтажа	Степень защиты	Тип Код для заказа	Цена См. Прайс-Лист	Кол-во в упаковке
		Число полюсов	AC-23A 400/415 В 50-60 Гц						
		N/O	P	$I_n$					
			кВт	A					

### Переключатели полюсов

С черной управляющей рукояткой и серым основанием

С позицией «0» (Выкл.)

Групповые переключатели, сетевые переключатели

 	1	6.5	20	Наружный монтаж	IP65 <small>Totally insulated</small>	<b>T0-1-8210/I1</b> 207076	1 шт
	1	6.5	20	Переднее крепление	IP65 (лицевая)	<b>T0-1-8210/E</b> 012742	
	1	6.5	20	Заднее крепление, модульное исполнение	IP30 (лицевая)	<b>T0-1-8210/IVS</b> 074440	
	1	6.5	20	Переднее крепление (в отверстие Ø 22 мм)	IP65 (лицевая)	<b>T0-1-8210/EZ</b> 048337	
	1	13	32	Переднее крепление	IP65 (лицевая)	<b>T3-1-8210/E</b> 054718	
	1	22	63	Наружный монтаж	IP65 <small>Totally insulated</small>	<b>T5B-1-8210/I4</b> 207432	
	1	22	63	Переднее крепление	IP65 (лицевая)	<b>T5B-1-8210/E</b> 094261	
 	2	6.5	20	Наружный монтаж	IP65	<b>T0-2-8211/I1</b> 207102	1 шт
	2	6.5	20	Переднее крепление	IP65 (лицевая)	<b>T0-2-8211/E</b> 022234	
	2	6.5	20	Заднее крепление, модульное исполнение	IP30 (лицевая)	<b>T0-2-8211/IVS</b> 076813	
	2	6.5	20	Переднее крепление (в отверстие Ø 22 мм)	IP65 (лицевая)	<b>T0-2-8211/EZ</b> 053083	
	2	13	32	Наружный монтаж	IP65 <small>Totally insulated</small>	<b>T3-2-8211/I2</b> 207178	
	2	13	32	Переднее крепление	IP65 (лицевая)	<b>T3-2-8211/E</b> 061837	
	2	13	32	Переднее крепление (в отверстие Ø 22 мм)	IP65 (лицевая)	<b>T3-2-8211/EZ</b> 003075	
	2	13	32	Заднее крепление	IP65 (лицевая)	<b>T3-2-8211/Z</b> 064210	
	2	22	63	Наружный монтаж	IP65 <small>Totally insulated</small>	<b>T5B-2-8211/I4</b> 207220	
	2	22	63	Переднее крепление	IP65 (лицевая)	<b>T5B-2-8211/E</b> 093094	
 	3	6.5	20	Наружный монтаж	IP65 <small>Totally insulated</small>	<b>T0-3-8212/I1</b> 207123	1 шт
	3	6.5	20	Переднее крепление	IP65 (лицевая)	<b>T0-3-8212/E</b> 029353	
	3	6.5	20	Заднее крепление, модульное исполнение	IP30 (лицевая)	<b>T0-3-8212/IVS</b> 079186	
	3	6.5	20	Переднее крепление (в отверстие Ø 22 мм)	IP65 (лицевая)	<b>T0-3-8212/EZ</b> 057829	
	3	6.5	20	Заднее крепление	IP65 (лицевая)	<b>T0-3-8212/Z</b> 036473	



**xCommand** T0, T3, T5(B), T6, T8

Moeller HPL0211-2007/2008

<http://catalog.moeller.net>

Схема коммутации	Номер лицевой панели	Главные контакты	Макс. мощность двигателя	Номинальный непрерывный ток	Тип монтажа	Степень защиты	Тип Код для заказа	Цена См. Прайс-Лист	Кол-во в упаковке
		Число полюсов	AC-23A 400/415 В 50-60 Гц	$I_n$					
		N/O	P						
			кВт	A					

**Переключатели полюсов**

С черной управляющей рукояткой и серым основанием

С позицией «0» (Выкл.)

Групповые переключатели, сетевые переключатели

		3	13	32	Наружный монтаж	IP65 <small>totally insulated</small>	<b>T3-3-8212/I2</b> 207183		1 шт
	FS 684	3	13	32	Переднее крепление	IP65 (лицевая)	<b>T3-3-8212/E</b> 068956		
		3	13	32	Переднее крепление (в отверстие $\varnothing$ 22 мм)	IP65 (лицевая)	<b>T3-3-8212/EZ</b> 003080		
		3	13	32	Заднее крепление	IP65 (лицевая)	<b>T3-3-8212/Z</b> 071329		
		3	22	63	Наружный монтаж	IP65 <small>totally insulated</small>	<b>T5B-3-8212/I4</b> 207223		
		3	22	63	Переднее крепление	IP65 (лицевая)	<b>T5B-3-8212/E</b> 092386		
		3	22	63	Заднее крепление	IP65 (лицевая)	<b>T5B-3-8212/Z</b> 092383		
		3	30	100	Переднее крепление	IP65 (лицевая)	<b>T5-3-8212/E</b> 096466		
		3	30	100	Наружный монтаж	IP65 <small>totally insulated</small>	<b>T5-3-8212/I5</b> 207266		
		3	30	100	Заднее крепление	IP65 (лицевая)	<b>T5-3-8212/Z</b> 096464		
		3	45	125	Переднее крепление	IP65 (лицевая)	<b>T6-3-8212/E/NI12</b> 214781		
		3	132	315	Переднее крепление	IP65 (лицевая)	<b>T8-3-8212/E/NI12</b> 214782		
		4	6.5	20	Наружный монтаж	IP65 <small>totally insulated</small>	<b>T0-4-8213/I1</b> 207136		
	FS 684	4	6.5	20	Переднее крепление	IP65 (лицевая)	<b>T0-4-8213/E</b> 031726		
		4	6.5	20	Заднее крепление, модульное исполнение	IP30 (лицевая)	<b>T0-4-8213/IVS</b> 081559		
		4	6.5	20	Переднее крепление (в отверстие $\varnothing$ 22 мм)	IP65 (лицевая)	<b>T0-4-8213/EZ</b> 062575		
		4	6.5	20	Заднее крепление	IP65 (лицевая)	<b>T0-4-8213/Z</b> 043592		
		4	13	32	Наружный монтаж	IP65 <small>totally insulated</small>	<b>T3-4-8213/I2</b> 207191		
		4	13	32	Переднее крепление	IP65 (лицевая)	<b>T3-4-8213/E</b> 076075		
		4	13	32	Заднее крепление	IP65 (лицевая)	<b>T3-4-8213/Z</b> 078448		
		4	22	63	Наружный монтаж	IP65 <small>totally insulated</small>	<b>T5B-4-8213/I4</b> 207230		
		4	22	63	Переднее крепление	IP65 (лицевая)	<b>T5B-4-8213/E</b> 092112		
		4	22	63	Заднее крепление	IP65 (лицевая)	<b>T5B-4-8213/Z</b> 092109		
		4	30	100	Наружный монтаж	IP65 <small>totally insulated</small>	<b>T5-4-8213/I5</b> 207270		
		4	30	100	Переднее крепление	IP65 (лицевая)	<b>T5-4-8213/E</b> 096014		
		4	30	100	Заднее крепление	IP65 (лицевая)	<b>T5-4-8213/Z</b> 096012		



Схема коммутации	Номер лицевой панели	Главные контакты	Макс. мощность двигателя AC-23A	Номинальный непрерывный ток	Тип монтажа	Степень защиты	Тип Код для заказа	Цена См. Прайс-Лист	Кол-во в упаковке
		Число полюсов	400/415 В 50-60 Гц						
		N/O	P	I <sub>n</sub>					
			кВт	A					

### Переключатели полюсов

С черной управляющей рукояткой и серым основанием

С позицией «0» (Выкл.)

Групповые переключатели, сетевые переключатели

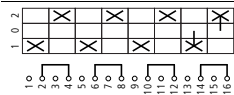

FS 953

4	6.5	20	Наружный монтаж	IP65 <small>totally insulated</small>	<b>T0-4-8294/I1</b> 207138	1 шт
4	6.5	20	Переднее крепление	IP65 (лицевая)	<b>T0-4-8294/E</b> 010371	
4	6.5	20	Заднее крепление, модульное исполнение	IP30 (лицевая)	<b>T0-4-8294/IVS</b> 043594	
4	13	32	Наружный монтаж	IP65 <small>totally insulated</small>	<b>T3-4-8294/I2</b> 207193	
4	13	32	Переднее крепление	IP65 (лицевая)	<b>T3-4-8294/E</b> 002513	
4	13	32	Заднее крепление	IP65 (лицевая)	<b>T3-4-8294/Z</b> 004886	
4	22	63	Наружный монтаж	IP65 <small>totally insulated</small>	<b>T5B-4-8294/I4</b> 207232	
4	22	63	Переднее крепление	IP65 (лицевая)	<b>T5B-4-8294/E</b> 092084	
4	22	63	Заднее крепление	IP65 (лицевая)	<b>T5B-4-8294/Z</b> 092081	
4	30	100	Наружный монтаж	IP65 <small>totally insulated</small>	<b>T5-4-8294/I5</b> 207433	
4	30	100	Переднее крепление	IP65 (лицевая)	<b>T5-4-8294/E</b> 095986	
4	30	100	Заднее крепление	IP65 (лицевая)	<b>T5-4-8294/Z</b> 095984	

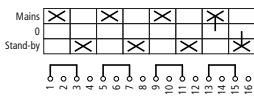

FS 161629

4	13	32	Переднее крепление	IP65 (лицевая)	<b>T3-4-8902/E</b> 215222	
4	13	32	Переднее крепление (отверстие Ø 22 мм)	IP65 (лицевая)	<b>T3-4-8902/EZ</b> 215223	
4	13	32	Наружный монтаж	IP65 <small>totally insulated</small>	<b>T3-4-8902/I2</b> 215224	
4	13	32	Заднее крепление	IP65 (лицевая)	<b>T3-4-8902/Z</b> 215225	
4	22	63	Переднее крепление	IP65 (лицевая)	<b>T5B-4-8902/E</b> 207430	
4	22	63	Наружный монтаж	IP65 <small>totally insulated</small>	<b>T5B-4-8902/I4</b> 207237	
4	22	63	Заднее крепление	IP65 (лицевая)	<b>T5B-4-8902/Z</b> 207431	
4	30	100	Переднее крепление	IP65 (лицевая)	<b>T5-4-8902/E</b> 207418	
4	30	100	Наружный монтаж	IP65 <small>totally insulated</small>	<b>T5-4-8902/I5</b> 207214	
4	30	100	Заднее крепление	IP65 (лицевая)	<b>T5-4-8902/Z</b> 207419	





Схема коммутации	Номер лицевой панели	Главные контакты	Макс. мощность двигателя AC-23A	Номиналь- ный непрерыв- ный ток	Тип монтажа	Степень защиты	Тип Код для заказа	Цена См. Прайс- Лист	Кол-во в упаковке
		Число полюсов	400/415 В 50-60 Гц						
		H/O	P	$I_u$					
			кВт	A					

## Переключатели полюсов

С черной управляющей рукояткой и серым основанием

С позицией «0» (Выкл.)

С пружинным возвратом из обоих положений в «0»

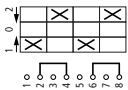
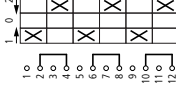
		1	6.5	20	Наружный монтаж	IP65 <small>totally insulated</small>	<b>T0-1-8214/I1</b> 207077		1 шт
	FS 4011	1	6.5	20	Переднее крепление	IP65 (лицевая)	<b>T0-1-8214/E</b> 019863		
		1	6.5	20	Заднее крепление, модульное исполнение	IP30 (лицевая)	<b>T0-1-8214/IVS</b> 045967		
		1	6.5	20	Переднее крепление (отверстие $\varnothing$ 22 мм)	IP65 (лицевая)	<b>T0-1-8214/EZ</b> 076815		
		1	6.5	20	Заднее крепление	IP65 (лицевая)	<b>T0-1-8214/Z</b> 050720		
		2	6.5	20	Наружный монтаж	IP65 <small>totally insulated</small>	<b>T0-2-8215/I1</b> 207103		
		2	6.5	20	Переднее крепление	IP65 (лицевая)	<b>T0-2-8215/E</b> 022236		
		2	6.5	20	Заднее крепление, модульное исполнение	IP30 (лицевая)	<b>T0-2-8215/IVS</b> 048340		
		2	6.5	20	Переднее крепление (отверстие $\varnothing$ 22 мм)	IP65 (лицевая)	<b>T0-2-8215/EZ</b> 081561		
		3	6.5	20	Наружный монтаж	IP65 <small>totally insulated</small>	<b>T0-3-8216/I1</b> 207434		
		3	6.5	20	Переднее крепление	IP65 (лицевая)	<b>T0-3-8216/E</b> 024609		
		3	6.5	20	Переднее крепление (отверстие $\varnothing$ 22 мм)	IP65 (лицевая)	<b>T0-3-8216/EZ</b> 086307		
		3	13	32	Наружный монтаж	IP65 <small>totally insulated</small>	<b>T3-3-8216/I2</b> 207184		
		3	13	32	Переднее крепление	IP65 (лицевая)	<b>T3-3-8216/E</b> 023870		

Без позиции «0» (Выкл.)

Переключатели полюсов













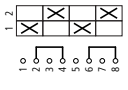

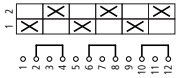
		1	6.5	20	Наружный монтаж	IP65 <small>totally insulated</small>	<b>T0-1-8220/I1</b> 207078		1 шт
	FS 943	1	6.5	20	Переднее крепление	IP65 (лицевая)	<b>T0-1-8220/E</b> 031728		
		1	6.5	20	Заднее крепление, модульное исполнение	IP30 (лицевая)	<b>T0-1-8220/IVS</b> 055459		
		1	6.5	20	Переднее крепление (отверстие $\varnothing$ 22 мм)	IP65 (лицевая)	<b>T0-1-8220/EZ</b> 095799		
		1	6.5	20	Заднее крепление	IP65 (лицевая)	<b>T0-1-8220/Z</b> 086312		
		2	6.5	20	Наружный монтаж	IP65 <small>totally insulated</small>	<b>T0-2-8221/I1</b> 207104		
		2	6.5	20	Переднее крепление	IP65 (лицевая)	<b>T0-2-8221/E</b> 038847		
		2	6.5	20	Заднее крепление, модульное исполнение	IP30 (лицевая)	<b>T0-2-8221/IVS</b> 057832		
		2	6.5	20	Переднее крепление (отверстие $\varnothing$ 22 мм)	IP65 (лицевая)	<b>T0-2-8221/EZ</b> 010372		
		2	22	32	Наружный монтаж	IP65 <small>totally insulated</small>	<b>T3-2-8221/I2</b> 207180		
		2	22	32	Переднее крепление	IP65 (лицевая)	<b>T3-2-8221/E</b> 045227		
		2	22	63	Наружный монтаж	IP65 <small>totally insulated</small>	<b>T5B-2-8221/I4</b> 207221		
		2	22	63	Переднее крепление	IP65 (лицевая)	<b>T5B-2-8221/E</b> 093047		

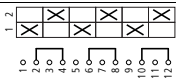
Схема коммутации Номер лицевой панели	Главные контакты	Макс. мощность двигателя	Номинальный непрерывный ток	Тип монтажа	Степень защиты	Тип Код для заказа	Цена См. Прайс-Лист	Кол-во в упаковке
 FS 943	Число полюсов 1 Н/О	АС-23А 400/415 В 50-60 Гц Р кВт	$I_n$ А					

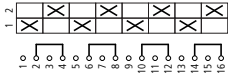
### Переключатели полюсов



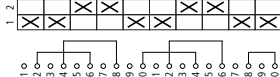

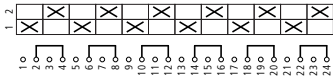
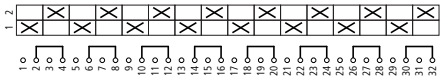
С черной управляющей рукояткой и черным основанием  
Без позиции «0» (Выкл.)

#### Переключатели полюсов

	3	6.5	20	Наружный монтаж	IP65	<b>T0-3-8222/I1</b> 207124		1 шт
	3	6.5	20	Переднее крепление	 IP65 (лицевая)	<b>T0-3-8222/E</b> 048339		
	3	6.5	20	Заднее крепление, модульное	IP30 (лицевая)	<b>T0-3-8222/IVS</b> 060205		
	3	6.5	20	Переднее крепление (отверстие Ø 22 мм)	IP65 (лицевая)	<b>T0-3-8222/EZ</b> 015118		
	3	22	32	Наружный монтаж	IP65	<b>T3-3-8222/E</b> 052346		
	3	22	63	Наружный монтаж	 IP65	<b>T3-3-8222/I2</b> 207185		
	3	22	63	Переднее крепление	 IP65 (лицевая)	<b>T5B-3-8222/I4</b> 207224		
	3	22	63	Переднее крепление	IP65 (лицевая)	<b>T5B-3-8222/E</b> 092378		
	3	22	63	Заднее крепление	IP65 (лицевая)	<b>T5B-3-8222/Z</b> 092375		
	4	6.5	20	Наружный монтаж	IP65	<b>T0-4-8223/I1</b> 207137		
	4	6.5	20	Переднее крепление	 IP65 (лицевая)	<b>T0-4-8223/E</b> 050712		
	4	6.5	20	Заднее крепление, модульное	IP30 (лицевая)	<b>T0-4-8223/IVS</b> 062578		
	4	6.5	20	Переднее крепление (отверстие Ø 22 мм)	IP65 (лицевая)	<b>T0-4-8223/EZ</b> 019864		
	4	6.5	20	Заднее крепление	IP65 (лицевая)	<b>T0-4-8223/Z</b> 086315		
	4	13	32	Наружный монтаж	IP65	<b>T3-4-8223/I2</b> 207192		
	4	13	32	Переднее крепление	 IP65 (лицевая)	<b>T3-4-8223/E</b> 059465		
	4	13	32	Заднее крепление	IP65 (лицевая)	<b>T3-4-8223/Z</b> 061838		
	4	22	63	Наружный монтаж	IP65	<b>T5B-4-8223/I4</b> 207231		
	4	22	63	Переднее крепление	 IP65 (лицевая)	<b>T5B-4-8223/E</b> 092108		
	4	22	63	Заднее крепление	IP65 (лицевая)	<b>T5B-4-8223/Z</b> 092105		
		5	6.5	20	Переднее крепление	IP65 (лицевая)	<b>T0-5-8369/E</b> 060204	
5		22	32	Наружный монтаж	IP65	<b>T3-5-8369/I2</b> 207536		
5		22	32	Переднее крепление	 IP65 (лицевая)	<b>T3-5-8369/E</b> 066584		
	6	6.5	20	Переднее крепление	IP65 (лицевая)	<b>T0-6-8370/E</b> 062577		
	6	6.5	20	Заднее крепление, модульное	IP30 (лицевая)	<b>T0-6-8370/IVS</b> 067324		
	6	6.5	20	Переднее крепление (отверстие Ø 22 мм)	IP65 (лицевая)	<b>T0-6-8370/EZ</b> 029356		
	6	22	32	Переднее крепление	IP65 (лицевая)	<b>T3-6-8370/E</b> 073703		
	8	6.5	20	Переднее крепление	IP65 (лицевая)	<b>T0-8-8372/E</b> 064950		
	8	6.5	20	Заднее крепление, модульное	IP30 (лицевая)	<b>T0-8-8372/IVS</b> 069697		
	8	22	32	Переднее крепление	IP65 (лицевая)	<b>T3-8-8372/E</b> 080822		

















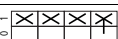

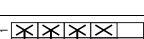
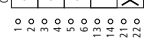

### xCommand P1, P3, T5(B)

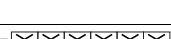
Схема коммутации	Главные контакты	Доп. контакты	Макс. мощность двигателя	Номинальный непрерывный ток	Тип монтажа	Тип Код для заказа	Цена См. Прайс-Лист	Кол-во в упаковке
Номер лицевой панели	Число полюсов		AC-23A					
 FS 908	H/O	H/O	H/C	400/415 В 50-60 Гц P	$I_n$			
				кВт	A			

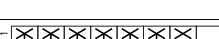
#### Аварийные выключатели с предупредительной надписью

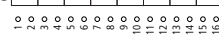
 totally insulated

##### Аварийное исполнение<sup>1)</sup>

	3	0	0	13	25	Наружный монтаж IP65	<b>P1-25/I2-SI</b> 207308	1 шт
	3	0	0	15	32		<b>P1-32/I2-SI</b> 207329	1 шт
	3	0	0	37	63		<b>P3-63/I4-SI</b> 207361	1 шт
	3	0	0	50	100		<b>P3-100/I5-SI</b> 207386	1 шт
	3 + N	0	0	13	25		<b>P1-25/I2-SI/N</b> 207312	1 шт
	3 + N	0	0	15	32		<b>P1-32/I2-SI/N</b> 207333	1 шт
	3 + N	0	0	37	63		<b>P3-63/I4-SI/N</b> 207365	1 шт
	3 + N	0	0	50	100		<b>P3-100/I5-SI/N</b> 207390	1 шт
	3	1	1	13	25		<b>P1-25/I2-SI/HI1</b> 207310	1 шт
	3	1	1	15	32		<b>P1-32/I2-SI/HI1</b> 207331	1 шт
	3	1	1	37	63		<b>P3-63/I4-SI/HI1</b> 207363	1 шт
	3	1	1	50	100		<b>P3-100/I5-SI/HI1</b> 207388	1 шт
	6	0	0	22	63	<b>T5B-3-8342/I4-SI</b> 207250	1 шт	
	6	0	0	30	100	<b>T5-3-8342/I5-SI</b> 207447	1 шт	
	6	1	1	22	63	<b>T5B-4-15682/I4-SI</b> 207254	1 шт	
	6	1	1	30	100	<b>T5-4-15682/I5-SI</b> 207285	1 шт	
	6	2	0	22	63	<b>T5B-4-8903/I4-SI</b> 207258	1 шт	
	6	2	0	30	100	<b>T5-4-8903/I5-SI</b> 207289	1 шт	
<b>Без функции аварийного останова<sup>2)</sup></b>						Наружный монтаж IP65		
	3	0	0	13	25		<b>P1-25/I2-SI-SW</b> 207309	1 шт
	3	0	0	15	32		<b>P1-32/I2-SI-SW</b> 207330	1 шт
	3	0	0	37	63	<b>P3-63/I4-SI-SW</b> 207362	1 шт	

#### Примечания











<sup>1)</sup> Соответствие IEC/EN 60204-1, VDE 0113 часть 1

<sup>2)</sup> С черной управляющей рукояткой и черным основанием

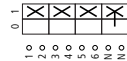

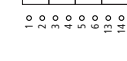
Выключатели нагрузки - Аварийный выключатель

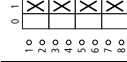
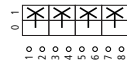
P1, P3, T5(B) xCommand

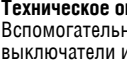
Схема коммутации	Главные контакты	Доп. контакты	Макс. мощность двигателя	Номинальный непрерывный ток	Тип монтажа	Тип Код для заказа	Цена См. Прайс-Лист	Кол-во в упаковке
Номер лицевой панели  FS 908	Число полюсов		AC-23A 400/415 В 50-60 Гц					
	H/O	H/O	H/3	P	$I_n$			
				кВт	A			
Без функции аварийного останова								
	3 + N	0	0	13	25	Наружный монтаж IP65	P1-25/I2-SI/N-SW 207313	1 шт
	3 + N	0	0	15	32		P1-32/I2-SI/N-SW 207334	1 шт
	3 + N	0	0	50	100		P3-100/I5-SI/N-SW 207391	1 шт
	3	1	1	13	25		P1-25/I2-SI/HI1-SW 207311	1 шт
	3	1	1	15	32		P1-32/I2-SI/HI1-SW 207332	1 шт
	3	1	1	37	63		P3-63/I4-SI/HI1-SW 207364	1 шт
	3	1	1	50	100		P3-100/I5-SI/HI1-SW 207389	1 шт
	6	0	0	22	63		T5B-3-8342/I4-SI-SW 207251	1 шт
	6	1	1	22	63		T5B-4-15682/I4-SI-SW 207255	1 шт
	6	1	1	30	100		T5-4-15682/I5-SI-SW 207286	1 шт
	6	2	0	30	100	T5-4-8903/I5-SI-SW 207290	1 шт	

Кулачковые переключатели и выключатели нагрузки



Техническое описание

Вспомогательные выключатели, сервисные выключатели и аварийные выключатели имеют одинаковые электрические функции. Они разработаны для безопасного отключения электрических цепей (нагрузок) от питающего напряжения на время проведения вспомогательных или ремонтных работ и для пресечения возможных опасных ситуаций, способных нанести вред персоналу, оборудованию или продукции. Аварийные выключатели - это главные выключатели в дополнительном защитном кожухе, установленные в непосредственной близости от двигателя или электрической нагрузки и используемые для управления ими. Это обеспечивает безопасную работу в соответствии с DIN EN 50110/VDE 0105. Это особенно важно, если есть опасность непреднамеренного включения.

Применение

Путем блокировки выключателя в положении «Выкл.» с помощью индивидуального замка (возможно установить до 3х замков) каждый электромонтер может обезопасить себя от возможного несанкционированного включения нагрузки. Вспомогательные выключатели могут использоваться только в качестве дополнения к главным выключателям, обеспечивающим возможность блокировки. Защищенные главные выключатели с блокировкой замком → страница 10 → страница 30

Особенности

- Аварийные выключатели монтируются в защитный корпус и обозначаются надписью «Аварийный выключатель» на ярко оранжевом шильдике.
- Используемые для аварийного останова выключатели с красной рукояткой и желтым основанием, согласно категории останова O, соответствуют IEC/EN 60204/VDE 0113.
- Выключатели, не применяемые в качестве аварийных выключателей, имеют обе части черного цвета (индекс типа «SW»).
- При установке замка оболочка и ручка блокируются.

Выбор переключателя (выключателя)

Переключатели должны выбираться согласно следующим критериям:

- 1) Коммутационная способность двигателя, управляемого переключателем, которым переключаются положения «Вкл.» и «Выкл.».
- 2) Значение мощности всегда указывается для 3 полюсов. В случае, когда мощность двигателя разделена между 6 полюсами, например при пуске «звезда-треугольник», может использоваться 6-ти полюсный переключатель для управления 1.73 мощности.





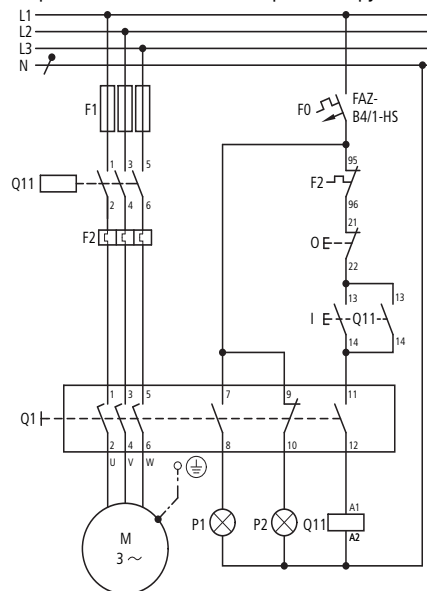

- 3) Если выключатель содержит контакт сброса нагрузки (LA), можно подобрать подходящий выключатель по непрерывному току. Контакт сброса нагрузки - это вспомогательный контакт, который закрыт в положении «Вкл.» и открывается раньше, переключаясь в положение «Выкл.», так что контактор в цепи берет на себя функции выключателя, а дополнительный/аварийный выключатель действует на нулевой нагрузке. При включении, контакт сброса нагрузки закрывается позже или в одно время с основными контактами. У выключателей типов P и T это достигается при помощи дополнительного нормально открытого контакта.
- 4) Ручка после модификации может быть зафиксирована в положении «Вкл.» с помощью замка. Это недопустимо для аварийных выключателей.

Пример:

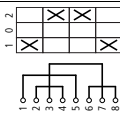
Аварийный выключатель со сбросом нагрузки и сигнализацией

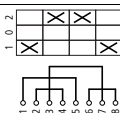

### xCommand T0, T3, T5B

Схема коммутации	Номер лицевой панели	Главные контакты	Макс. мощность двигателя	Номинальный непрерывный ток	Тип монтажа	Степень защиты	Тип Код для заказа	Цена См. Прайс-Лист	Кол-во в упаковке
		Число полюсов Н/О I	AC-23A 400/415 В 50-60 Гц P кВт	$I_u$ A					
<b>Реверсивные переключатели с позицией «0» (Выкл.)</b>									
С черной управляющей рукояткой и черным основанием									
Без пружинного возврата									
  FS 684	2	6.5	20	Наружный монтаж	IP65 <small>totally insulated</small>	<b>T0-2-8400/I1</b> 207111		1 шт	
				Переднее крепление	IP65 (лицевая)	<b>T0-2-8400/E</b> 053079			
				Заднее крепление, модульное исполнение	IP30 (лицевая)	<b>T0-2-8400/IVS</b> 060198			
				Наружный монтаж	IP65 <small>totally insulated</small>	<b>T3-2-8400/I2</b> 207181			
				Переднее крепление	IP65 (лицевая)	<b>T3-2-8400/E</b> 073695			
				Наружный монтаж	IP65 <small>totally insulated</small>	<b>T5B-2-8400/I4</b> 207222			
Переднее крепление	IP65 (лицевая)	<b>T5B-2-8400/E</b> 092918							
  FS 684	3	6.5	20	Наружный монтаж	IP65 <small>totally insulated</small>	<b>T0-3-8401/I1</b> 207132		1 шт	
				Переднее крепление	IP65 (лицевая)	<b>T0-3-8401/E</b> 091047			
				Заднее крепление, модульное исполнение	IP30 (лицевая)	<b>T0-3-8401/IVS</b> 098166			
				Переднее крепление (в отверстие Ø 22 мм)	IP65 (лицевая)	<b>T0-3-8401/EZ</b> 093420			
				Заднее крепление	IP65 (лицевая)	<b>T0-3-8401/Z</b> 010366			
				Наружный монтаж	IP65 <small>totally insulated</small>	<b>T3-3-8401/I2</b> 207188			
				Переднее крепление	IP65 (лицевая)	<b>T3-3-8401/E</b> 030992			
				Переднее крепление (в отверстие Ø 22 мм)	IP65 (лицевая)	<b>T3-3-8401/EZ</b> 000694			
				Заднее крепление	IP65 (лицевая)	<b>T3-3-8401/Z</b> 035739			
				Наружный монтаж	IP65 <small>totally insulated</small>	<b>T5B-3-8401/I4</b> 207227			
				Переднее крепление	IP65 (лицевая)	<b>T5B-3-8401/E</b> 092296			
				Заднее крепление	IP65 (лицевая)	<b>T5B-3-8401/Z</b> 092293			
<b>С пружинным возвратом из обоих положений в «0»</b>									
  FS 4011	3	6.5	20	Наружный монтаж	IP65 <small>totally insulated</small>	<b>T0-3-8228/I1</b> 207125		1 шт	
				Переднее крепление	IP65 (лицевая)	<b>T0-3-8228/E</b> 015112			
				Переднее крепление (в отверстие Ø 22 мм)	IP65 (лицевая)	<b>T0-3-8228/EZ</b> 048334			
				Наружный монтаж	IP65 <small>totally insulated</small>	<b>T3-3-8228/I2</b> 207186			



Переключатели «звезда-треугольник» (реверс), многоскоростные переключатели (реверс)

T0, T3, T5(B) **xCommand**

Схема коммутации	Номер лицевой панели	Главные контакты Число полюсов Н/О	Макс. мощность двигателя AC-23A 400/415 В 50-60 Гц P кВт	Номинальный непрерывный ток $I_n$ А	Тип монтажа	Степень защиты	Тип Код для заказа	Цена См. Прайс-Лист	Кол-во в упаковке
------------------	----------------------	--	---	---	-------------	----------------	-----------------------	------------------------	-------------------

**Переключатели «звезда-треугольник»**

С черной управляющей рукояткой и черным основанием

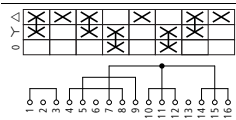

3	6.5	20	Наружный монтаж	IP65	<b>T0-4-8410/I1</b> 207140	1 шт
			Переднее крепление	IP65 (лицевая)	<b>T0-4-8410/E</b> 024604	
			Заднее крепление, модульное исполнение	IP30 (лицевая)	<b>T0-4-8410/IVS</b> 064945	
			Переднее крепление (отверстие $\varnothing$ 22 мм)	IP65 (лицевая)	<b>T0-4-8410/EZ</b> 053080	
			Заднее крепление	IP65 (лицевая)	<b>T0-4-8410/Z</b> 083929	
			22	32	Наружный монтаж	
Переднее крепление	IP65 (лицевая)	<b>T3-4-8410/E</b> 009657				
Переднее крепление (отверстие $\varnothing$ 22 мм)	IP65 (лицевая)	<b>T3-4-8410/EZ</b> 000721				
Заднее крепление	IP65 (лицевая)	<b>T3-4-8410/Z</b> 012030				
63	63	Наружный монтаж	IP65	<b>T5B-4-8410/I4</b> 207234	1 шт	
		Переднее крепление	IP65 (лицевая)	<b>T5B-4-8410/E</b> 092052		

**Реверсивные переключатели «звезда-треугольник»**

С черной управляющей рукояткой и черным основанием  
Двухсторонние переключатели

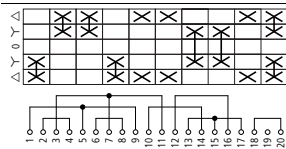

3	6.5	20	Переднее крепление	IP65 (лицевая)	<b>T0-5-15876/E</b> 000893	1 шт		
			22	32	Наружный монтаж		IP65	<b>T3-5-15876/I2</b> 207537
			Переднее крепление	IP65 (лицевая)	<b>T3-5-15876/E</b> 016776			
63	63	63	Заднее крепление	IP65 (лицевая)	<b>T3-5-15876/Z</b> 019149	1 шт		
			Переднее крепление	IP65 (лицевая)	<b>T5B-5-15876/E</b> 214785			
			Заднее крепление	IP65 (лицевая)	<b>T5B-5-15876/Z</b> 214786			

**Реверсивные многоскоростные переключатели**

С черной управляющей рукояткой и черным основанием  
Двухскоростные, двухсторонние, для одной обмотки с отводами

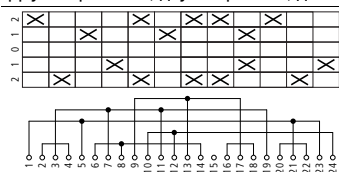

3	6.5	20	Переднее крепление	IP65 (лицевая)	<b>T0-6-15866/E</b> 055460	1 шт
			Переднее крепление (отверстие $\varnothing$ 22 мм)	IP65 (лицевая)	<b>T0-6-15866/EZ</b> 012747	
			Заднее крепление	IP65 (лицевая)	<b>T0-6-15866/Z</b> 067326	
	22	32	Переднее крепление	IP65 (лицевая)	<b>T3-6-15866/E</b> 054744	

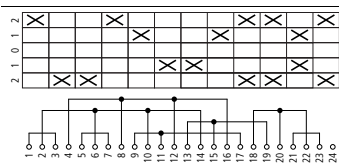

3	22	63	Переднее крепление	IP65 (лицевая)	<b>T5B-7-15866/E</b> 214788	1 шт
---	----	----	--------------------	----------------	--------------------------------	------

Кулачковые переключатели и выключатели нагрузки



## xCommand T0, T3, T5B

Схема коммутации	Номер лицевой панели	Главные контакты Число полюсов	Макс. мощность двигателя AC-23A  400/415 В 50-60 Гц	Номинальный непрерывный ток  $I_n$	Тип монтажа	Степень защиты	Тип Код для заказа	Цена См. Прайс-Лист	Кол-во в упаковке
		H/O	P						
			кВт	A					

## Многоскоростные переключатели

С черной управляющей рукояткой и черным основанием

Двухскоростной, нереверсивный, для 2х разделённых обмоток

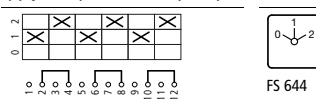
	3	6.5	20	Наружный монтаж	IP65	<b>T0-3-8451/I1</b> 207133	1 шт
				Переднее крепление	IP65 (лицевая)	<b>T0-3-8451/E</b> 038849	
				Заднее крепление, модульное исполнение	IP30 (лицевая)	<b>T0-3-8451/IVS</b> 026985	
				Переднее крепление (отверстие Ø 22 мм)	IP65 (лицевая)	<b>T0-3-8451/EZ</b> 083936	
	22		32	Наружный монтаж	IP65	<b>T3-3-8451/I2</b> 207189	
Переднее крепление				IP65 (лицевая)	<b>T3-3-8451/E</b> 028641		

Двухскоростные, односторонние, для одной обмотки с отводами

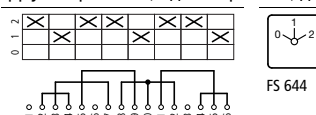
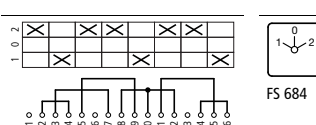
	3	6.5	20	Наружный монтаж	IP65	<b>T0-4-8440/I1</b> 207141	1 шт
				Переднее крепление	IP65 (лицевая)	<b>T0-4-8440/E</b> 041222	
				Заднее крепление, модульное исполнение	IP30 (лицевая)	<b>T0-4-8440/IVS</b> 029358	
				Переднее крепление (отверстие Ø 22 мм)	IP65 (лицевая)	<b>T0-4-8440/EZ</b> 088682	
	22		32	Наружный монтаж	IP65	<b>T3-4-8440/I2</b> 207196	
Переднее крепление				IP65 (лицевая)	<b>T3-4-8440/E</b> 035760		
			63	Переднее крепление	IP65 (лицевая)	<b>T5B-4-8440/E</b> 092032	
	3	6.5	20	Наружный монтаж	IP65	<b>T0-4-8441/I1</b> 207142	1 шт
				Переднее крепление	IP65 (лицевая)	<b>T0-4-8441/E</b> 043595	
				Заднее крепление, модульное исполнение	IP30 (лицевая)	<b>T0-4-8441/IVS</b> 031731	
				Переднее крепление	IP65 (лицевая)	<b>T3-4-8441/I2</b> 207197	
	22		32	Наружный монтаж	IP65	<b>T3-4-8441/E</b> 042879	
Переднее крепление				IP65 (лицевая)	<b>T3-4-8441/E</b> 042879		
			63	Заднее крепление	IP65 (лицевая)	<b>T5B-4-8441/Z</b> 092025	



## Управляющие переключатели, ступенчатые переключатели

TO xCommand

Схема коммутации	Номер лицевой панели	Число полюсов	Тип монтажа	Степень защиты	Тип Код для заказа	Цена См. Прайс- Лист	Кол-во в упаковке
<b>Ступенчатые переключатели</b>							
С черной управляющей рукояткой и серым основанием За один шаг замыкается один контакт (без перекрытия)							
С позиций «0» (Выкл.)							
		1	Наружный монтаж	IP65 <small>totally insulated</small>	<b>TO-1-8240/I1</b> 207079		1 шт
	FS 418		Переднее крепление	IP65 (лицевая)	<b>TO-1-8240/E</b> 034105		
			Переднее крепление (в отверстие Ø 22 мм)	IP65 (лицевая)	<b>TO-1-8240/EZ</b> 043597		
		1	Наружный монтаж	IP65 <small>totally insulated</small>	<b>TO-2-8241/I1</b> 207107		1 шт
	FS 420		Переднее крепление	IP65 (лицевая)	<b>TO-2-8241/E</b> 050716		
			Заднее крепление, модульное исполнение	IP30 (лицевая)	<b>TO-2-8241/IVS</b> 057835		
			Переднее крепление (в отверстие Ø 22 мм)	IP65 (лицевая)	<b>TO-2-8241/EZ</b> 053089		
		1	Наружный монтаж	IP65 <small>totally insulated</small>	<b>TO-2-8242/I1</b> 207108		1 шт
	FS 422		Переднее крепление	IP65 (лицевая)	<b>TO-2-8242/E</b> 067327		
			Заднее крепление, модульное исполнение	IP30 (лицевая)	<b>TO-2-8242/IVS</b> 074446		
			Переднее крепление (в отверстие Ø 22 мм)	IP65 (лицевая)	<b>TO-2-8242/EZ</b> 069700		
		1	Наружный монтаж	IP65 <small>totally insulated</small>	<b>TO-3-8243/I1</b> 207128		1 шт
	FS 424		Переднее крепление	IP65 (лицевая)	<b>TO-3-8243/E</b> 081565		
			Заднее крепление, модульное исполнение	IP30 (лицевая)	<b>TO-3-8243/IVS</b> 088684		
			Переднее крепление (в отверстие Ø 22 мм)	IP65 (лицевая)	<b>TO-3-8243/EZ</b> 083938		
		1	Переднее крепление	IP65 (лицевая)	<b>TO-3-8244/E</b> 095803		1 шт
	FS 426		Заднее крепление, модульное исполнение	IP30 (лицевая)	<b>TO-3-8244/IVS</b> 012749		
			Переднее крепление (в отверстие Ø 22 мм)	IP65 (лицевая)	<b>TO-3-8244/EZ</b> 098176		
		3	Наружный монтаж	IP65 <small>totally insulated</small>	<b>TO-3-8280/I1</b> 207130		1 шт
	FS 418		Переднее крепление	IP65 (лицевая)	<b>TO-3-8280/E</b> 034106		
			Переднее крепление (в отверстие Ø 22 мм)	IP65 (лицевая)	<b>TO-3-8280/EZ</b> 036479		
		3	Переднее крепление	IP65 (лицевая)	<b>TO-5-8281/E</b> 048344		1 шт
	FS 420		Заднее крепление, модульное исполнение	IP30 (лицевая)	<b>TO-5-8281/IVS</b> 055463		
			Переднее крепление (в отверстие Ø 22 мм)	IP65 (лицевая)	<b>TO-5-8281/EZ</b> 050717		
			Заднее крепление	IP65 (лицевая)	<b>TO-5-8281/Z</b> 057836		
		3	Переднее крепление	IP65 (лицевая)	<b>TO-6-8282/E</b> 062582		1 шт
	FS 422		Заднее крепление, модульное исполнение	IP30 (лицевая)	<b>TO-6-8282/IVS</b> 069701		
			Переднее крепление (в отверстие Ø 22 мм)	IP65 (лицевая)	<b>TO-6-8282/EZ</b> 064955		











xCommand T0

Схема коммутации	Номер лицевой панели	Число полюсов	Тип монтажа	Степень защиты	Тип Код для заказа	Цена См. Прайс-Лист	Кол-во в упаковке
<b>Ступенчатые переключатели</b>							
С черной управляющей рукояткой и серым основанием За один шаг замыкается один контакт (без перекрытия)							
Без позиции «0» (Выкл.)							
	 FS 943	1	Наружный монтаж	IP65 <small>totally insulated</small>	<b>T0-1-8220/I1</b> 207078		1 шт
		1	Переднее крепление	IP65 (лицевая)	<b>T0-1-8220/E</b> 031728		1 шт
		1	Заднее крепление, модульное исполнение	IP30 (лицевая)	<b>T0-1-8220/IVS</b> 055459		1 шт
		1	Переднее крепление (в отверстие Ø 22 мм)	IP65 (лицевая)	<b>T0-1-8220/EZ</b> 095799		1 шт
		1	Заднее крепление	IP65 (лицевая)	<b>T0-1-8220/Z</b> 086312		1 шт
	 FS 404	1	Наружный монтаж	IP65 <small>totally insulated</small>	<b>T0-2-8230/I1</b> 207105		1 шт
		1	Переднее крепление	IP65 (лицевая)	<b>T0-2-8230/E</b> 088685		1 шт
		1	Заднее крепление, модульное исполнение	IP30 (лицевая)	<b>T0-2-8230/IVS</b> 095804		1 шт
		1	Переднее крепление (в отверстие Ø 22 мм)	IP65 (лицевая)	<b>T0-2-8230/EZ</b> 091058		1 шт
	 FS 606	1	Наружный монтаж	IP65 <small>totally insulated</small>	<b>T0-2-8231/I1</b> 207106		1 шт
		1	Переднее крепление	IP65 (лицевая)	<b>T0-2-8231/E</b> 012750		1 шт
		1	Заднее крепление, модульное исполнение	IP30 (лицевая)	<b>T0-2-8231/IVS</b> 019869		1 шт
		1	Переднее крепление (в отверстие Ø 22 мм)	IP65 (лицевая)	<b>T0-2-8231/EZ</b> 015123		1 шт
	 FS 408	1	Переднее крепление	IP65 (лицевая)	<b>T0-3-8232/E</b> 026988		1 шт
		1	Заднее крепление, модульное исполнение	IP30 (лицевая)	<b>T0-3-8232/IVS</b> 034107		1 шт
		1	Переднее крепление (в отверстие Ø 22 мм)	IP65 (лицевая)	<b>T0-3-8232/EZ</b> 029361		1 шт
		1	Наружный монтаж	IP65 <small>totally insulated</small>	<b>T0-3-8233/I1</b> 207127		1 шт
	 FS 410	1	Переднее крепление	IP65 (лицевая)	<b>T0-3-8233/E</b> 041226		1 шт
		1	Заднее крепление, модульное исполнение	IP30 (лицевая)	<b>T0-3-8233/IVS</b> 048345		1 шт
		1	Переднее крепление (в отверстие Ø 22 мм)	IP65 (лицевая)	<b>T0-3-8233/EZ</b> 043599		1 шт
		2	Переднее крепление	IP65 (лицевая)	<b>T0-4-8251/E</b> 013971		1 шт
	 FS 406	2	Переднее крепление (в отверстие Ø 22 мм)	IP65 (лицевая)	<b>T0-4-8251/EZ</b> 013972		1 шт
		3	Наружный монтаж	IP65 <small>totally insulated</small>	<b>T0-3-8222/I1</b> 207124		1 шт
		3	Переднее крепление	IP65 (лицевая)	<b>T0-3-8222/E</b> 048339		1 шт
		3	Заднее крепление, модульное исполнение	IP30 (лицевая)	<b>T0-3-8222/IVS</b> 060205		1 шт
	 FS 943	3	Переднее крепление (в отверстие Ø 22 мм)	IP65 (лицевая)	<b>T0-3-8222/EZ</b> 015118		1 шт
		3	Переднее крепление	IP65 (лицевая)	<b>T0-5-8270/E</b> 091059		1 шт
		3	Заднее крепление, модульное исполнение	IP30 (лицевая)	<b>T0-5-8270/IVS</b> 098178		1 шт
		3	Переднее крепление (в отверстие Ø 22 мм)	IP65 (лицевая)	<b>T0-5-8270/EZ</b> 093432		1 шт
	 FS 404	3	Переднее крепление	IP65 (лицевая)	<b>T0-6-8271/E</b> 015124		1 шт
		3	Переднее крепление (в отверстие Ø 22 мм)	IP65 (лицевая)	<b>T0-6-8271/EZ</b> 017497		1 шт
		3	Переднее крепление	IP65 (лицевая)			1 шт

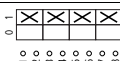

## Переключатели полюсов, переключатели «Вкл/Выкл» и «Ручн/Автомат»

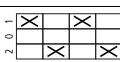
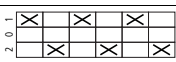
TO **xCommand**

Схема коммутации	Номер лицевой панели	Число полюсов	Тип монтажа	Степень защиты	Тип Код для заказа	Цена См. Прайс-Лист	Кол-во в упаковке
<b>Переключатели «Вкл/Выкл»</b>							
С черной управляющей рукояткой и серым основанием За один шаг замыкается один контакт (без перекрытия)							
	 FS 415	1	Переднее крепление	IP65 (лицевая)	<b>TO-1-15401/E</b> 038854		1 шт
		1	Переднее крепление (в отверстие Ø 22 мм)	IP65 (лицевая)	<b>TO-1-15401/EZ</b> 041227		1 шт
		1	Наружный монтаж	IP65 <small>totally insulated</small>	<b>TO-1-15401/I1</b> 207067		1 шт
		1	Заднее крепление, модульное исполнение	IP30 (лицевая)	<b>TO-1-15401/IVS</b> 045973		1 шт
		2	Переднее крепление	IP65 (лицевая)	<b>TO-1-15402/E</b> 053092		1 шт
		2	Переднее крепление (в отверстие Ø 22 мм)	IP65 (лицевая)	<b>TO-1-15402/EZ</b> 055465		1 шт
		2	Наружный монтаж	IP65 <small>totally insulated</small>	<b>TO-1-15402/I1</b> 207068		1 шт
		2	Заднее крепление, модульное исполнение	IP30 (лицевая)	<b>TO-1-15402/IVS</b> 060211		1 шт
		3	Переднее крепление	IP65 (лицевая)	<b>TO-2-15403/E</b> 067330		1 шт
		3	Переднее крепление (в отверстие Ø 22 мм)	IP65 (лицевая)	<b>TO-2-15403/EZ</b> 069703		1 шт
		3	Заднее крепление, модульное исполнение	IP30 (лицевая)	<b>TO-2-15403/IVS</b> 074449		1 шт
		4	Переднее крепление	IP65 (лицевая)	<b>TO-2-15404/E</b> 081568		1 шт
		4	Переднее крепление (в отверстие Ø 22 мм)	IP65 (лицевая)	<b>TO-2-15404/EZ</b> 083941		1 шт
<b>Переключатели полюсов</b>							
С черной управляющей рукояткой и серым основанием За один шаг замыкается один контакт (без перекрытия)							
	 FS 429	1	Переднее крепление	IP65 (лицевая)	<b>TO-1-15421/E</b> 095806		1 шт
		1	Переднее крепление (в отверстие Ø 22 мм)	IP65 (лицевая)	<b>TO-1-15421/EZ</b> 098179		1 шт
		1	Наружный монтаж	IP65 <small>totally insulated</small>	<b>TO-1-15421/I1</b> 207069		1 шт
		1	Заднее крепление, модульное исполнение	IP30 (лицевая)	<b>TO-1-15421/IVS</b> 012752		1 шт
		2	Переднее крепление	IP65 (лицевая)	<b>TO-2-15422/E</b> 019871		1 шт
		2	Заднее крепление, модульное исполнение	IP30 (лицевая)	<b>TO-2-15422/IVS</b> 026990		1 шт
		2	Переднее крепление (в отверстие Ø 22 мм)	IP65 (лицевая)	<b>TO-2-15422/EZ</b> 022244		1 шт
		2	Заднее крепление	IP65 (лицевая)	<b>TO-2-15422/Z</b> 029363		1 шт
		3	Наружный монтаж	IP65 <small>totally insulated</small>	<b>TO-3-15423/I1</b> 207114		1 шт
		3	Переднее крепление	IP65 (лицевая)	<b>TO-3-15423/E</b> 034109		1 шт
<b>Переключатели режимов «Ручн/Автомат»</b>							
С позицией «0» (Выкл.) Без пружинного возврата							
	 FS 1401	1	Наружный монтаж	IP65 <small>totally insulated</small>	<b>TO-1-15431/I1</b> 207070		1 шт
			Переднее крепление	IP65 (лицевая)	<b>TO-1-15431/E</b> 019872		
			Заднее крепление, модульное исполнение	IP65	<b>TO-1-15431/IVS</b> 026991		
			Переднее крепление (в отверстие Ø 22 мм)	IP65 (лицевая)	<b>TO-1-15431/EZ</b> 022245		
			Заднее крепление	IP65 (лицевая)	<b>TO-1-15431/Z</b> 029364		



**xCommand T0**











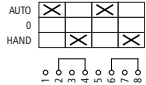

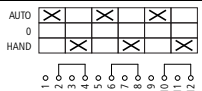



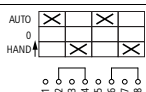

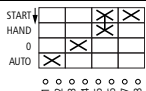



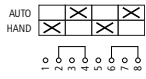

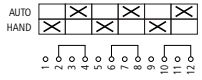









Схема коммутации	Номер лицевой панели	Число полюсов	Тип монтажа	Степень защиты	Тип Код для заказа	Цена См. Прайс-Лист	Кол-во в упаковке
<b>Переключатели режимов «Ручн/Автомат»</b>							
<b>С позицией «0» (Выкл.)</b>							
Без пружинного возврата 	 FS 1401	2	Наружный монтаж	IP65 <small>totally insulated</small>	<b>T0-2-15432/I1</b> 207091		1 шт
			Переднее крепление	IP65 (лицевая)	<b>T0-2-15432/E</b> 034110		
			Заднее крепление, модульное исполнение	IP65	<b>T0-2-15432/IVS</b> 041229		
			Переднее крепление (в отверстие Ø 22 мм)	IP65 (лицевая)	<b>T0-2-15432/EZ</b> 036483		
			Заднее крепление	IP65 (лицевая)	<b>T0-2-15432/Z</b> 043602		
	 FS 1401	3	Наружный монтаж	IP65 <small>totally insulated</small>	<b>T0-3-15433/I1</b> 207115		1 шт
			Переднее крепление	IP65 (лицевая)	<b>T0-3-15433/E</b> 048348		
			Заднее крепление, модульное исполнение	IP65	<b>T0-3-15433/IVS</b> 055467		
			Переднее крепление (в отверстие Ø 22 мм)	IP65 (лицевая)	<b>T0-3-15433/EZ</b> 050721		
			Заднее крепление	IP65 (лицевая)	<b>T0-3-15433/Z</b> 057840		
С пружинным возвратом из положения «HAND» 	 FS 1414000	1	Наружный монтаж	IP65 <small>totally insulated</small>	<b>T0-1-15434/I1</b> 207071		1 шт
			Переднее крепление	IP65 (лицевая)	<b>T0-1-15434/E</b> 062586		
			Переднее крепление (в отверстие Ø 22 мм)	IP65 (лицевая)	<b>T0-1-15434/EZ</b> 018053		
	 FS 1414000	2	Наружный монтаж	IP65 <small>totally insulated</small>	<b>T0-2-15435/I1</b> 218971		1 шт
			Переднее крепление	IP65 (лицевая)	<b>T0-2-15435/E</b> 003191		
С пружинным возвратом из положения «СТАРТ» 	 FS 1413890	1	Наружный монтаж	IP65 <small>totally insulated</small>	<b>T0-2-15907/I1</b> 207095		1 шт
			Переднее крепление	IP65 (лицевая)	<b>T0-2-15907/E</b> 066931		
			Переднее крепление (в отверстие Ø 22 мм)	IP65 (лицевая)	<b>T0-2-15907/EZ</b> 069304		
			Заднее крепление	IP65 (лицевая)	<b>T0-2-15907/Z</b> 078796		
<b>Без позиции «0» (Выкл.)</b>							
Без пружинного возврата 	 FS 19334	1	Наружный монтаж	IP65 <small>totally insulated</small>	<b>T0-1-15451/I1</b> 207072		1 шт
			Переднее крепление	IP65 (лицевая)	<b>T0-1-15451/E</b> 076824		
			Заднее крепление, модульное исполнение	IP30 (лицевая)	<b>T0-1-15451/IVS</b> 083943		
			Переднее крепление (в отверстие Ø 22 мм)	IP65 (лицевая)	<b>T0-1-15451/EZ</b> 079197		
			Заднее крепление	IP65 (лицевая)	<b>T0-1-15451/Z</b> 086316		
	 FS 19334	2	Переднее крепление	IP65 (лицевая)	<b>T0-2-15452/E</b> 091062		1 шт
			Заднее крепление, модульное исполнение	IP30 (лицевая)	<b>T0-2-15452/IVS</b> 098181		
			Переднее крепление (в отверстие Ø 22 мм)	IP65 (лицевая)	<b>T0-2-15452/EZ</b> 093435		
	 FS 19334	3	Переднее крепление	IP65 (лицевая)	<b>T0-3-15453/E</b> 015127		1 шт
			Заднее крепление, модульное исполнение	IP30 (лицевая)	<b>T0-3-15453/IVS</b> 022246		
			Переднее крепление (в отверстие Ø 22 мм)	IP65 (лицевая)	<b>T0-3-15453/EZ</b> 017500		
			Заднее крепление	IP65 (лицевая)	<b>T0-3-15453/Z</b> 024619		



Схема коммутации	Номер лицевой панели	Число полюсов	Тип монтажа	Степень защиты	Тип Код для заказа	Цена См. Прайс- Лист	Кол-во в упаковке
<b>Стартеры</b>							
С черной управляющей рукояткой и черным основанием							
Переключатели «Вкл»							
Пружинный возврат из положения «1»							
	 FS 4721	1	Переднее крепление	IP65 (лицевая)	<b>TO-1-15321/E</b> 086317		1 шт
			Переднее крепление (в отверстие Ø 22 мм)	IP65 (лицевая)	<b>TO-1-15321/EZ</b> 088690		
		2	Переднее крепление	IP65 (лицевая)	<b>TO-1-15322/E</b> 010382		
		2	Переднее крепление	IP65 (лицевая)	<b>TO-1-15322/E</b> 010382		
		3	Наружный монтаж	IP65 	<b>TO-2-15323/I1</b> 207087		
			Переднее крепление	IP65 (лицевая)	<b>TO-2-15323/E</b> 024620		
Переключатели «Вкл/Выкл»							
Пружинный возврат из положений «0» и «1»							
	 FS 456	1	Переднее крепление	IP65 (лицевая)	<b>TO-1-15366/E</b> 081572		
			Переднее крепление (в отверстие Ø 22 мм)	IP65 (лицевая)	<b>TO-1-15366/EZ</b> 083945		
Переключатели «Вкл/Выкл»							
Пружинный возврат из положения «START»							
	 FS 147767	1	Наружный монтаж	IP65 	<b>TO-1-15511/I1</b> 207073		
			Переднее крепление	IP65 (лицевая)	<b>TO-1-15511/E</b> 019875		
			Переднее крепление (в отверстие Ø 22 мм)	IP65 (лицевая)	<b>TO-1-15511/EZ</b> 022248		
			Заднее крепление	IP65 (лицевая)	<b>TO-1-15511/Z</b> 029367		
		2	Наружный монтаж	IP65 	<b>TO-2-15512/I1</b> 207093		
			Переднее крепление	IP65 (лицевая)	<b>TO-2-15512/E</b> 034113		
			Переднее крепление (в отверстие Ø 22 мм)	IP65 (лицевая)	<b>TO-2-15512/EZ</b> 036486		
	 FS 140660	см. K115	Переднее крепление	IP65 (лицевая)	<b>TO-2-8177/E</b> 015130		
			Переднее крепление (в отверстие Ø 22 мм)	IP65 (лицевая)	<b>TO-2-8177/EZ</b> 017503		
			Заднее крепление	IP65 (лицевая)	<b>TO-2-8177/Z</b> 024622		
<b>Универсальные управляющие переключатели</b>							
С черной управляющей рукояткой и серым основанием							
<ul style="list-style-type: none"> <li>• 1 контакт замыкается в каждом положении</li> <li>• В дополнение, 1 контакт замыкается в положениях «0» и «1»</li> <li>• В дополнение, 1 контакт замыкается в положениях «0» и «2»</li> <li>• В дополнение, 1 контакт замыкается в положениях «0» и «3»</li> </ul>							
3-позиционные переключатели без возврата							
	 FS 429		Переднее крепление	IP65 (лицевая)	<b>TO-3-15391/E</b> 029365		1 шт
			Переднее крепление (в отверстие Ø 22 мм)	IP65 (лицевая)	<b>TO-3-15391/EZ</b> 031738		
Пружинный возврат из положений «1» и «2»							
	 FS 458		Переднее крепление	IP65 (лицевая)	<b>TO-3-15394/E</b> 072079		
			Заднее крепление, модульное исполнение	IP30 (лицевая)	<b>TO-3-15394/IVS</b> 079198		
			Переднее крепление (в отверстие Ø 22 мм)	IP65 (лицевая)	<b>TO-3-15394/EZ</b> 074452		



## xCommand T0

Схема коммутации	Номер лицевой панели	Число полюсов	Тип монтажа	Степень защиты	Тип Код для заказа	Цена См. Прайс-Лист	Кол-во в упаковке
<b>Кодирующие переключатели</b>							
С черной управляющей рукояткой и серым основанием С возможностью вращения в обоих направлениях							
	 FS 312	Двойной BCD код	Переднее крепление	IP65 (лицевая)	<b>T0-4-15602/E</b> 029368		1 шт
			Переднее крепление (в отверстие Ø 22 мм)	IP65 (лицевая)	<b>T0-4-15602/EZ</b> 031741		
<b>Последовательные выключатели</b>							
С черной управляющей рукояткой и серым основанием С позицией «0» (Выкл.) (переключатели нагревателей)							
	 FS 614	1	Переднее крепление	IP65 (лицевая)	<b>T0-1-91/E</b> 072082		1 шт
<b>Переключатели вольтметров</b>							
С черной управляющей рукояткой и серым основанием							
	 FS 1410757	3 x Фаза - Нейтраль С положением «0» (Выкл.)	Переднее крепление	IP65 (лицевая)	<b>T0-2-15921/E</b> 067337		1 шт
	 FS 1410759	3 x Фаза - Фаза + 3 x Фаза - Нейтраль С положением «0» (Выкл.)	Переднее крепление	IP65 (лицевая)	<b>T0-3-8007/E</b> 095813		1 шт
			Заднее крепление, модульное исполнение	IP30 (лицевая)	<b>T0-3-8007/IVS</b> 012759		
			Переднее крепление (в отверстие Ø 22 мм)	IP65 (лицевая)	<b>T0-3-8007/EZ</b> 098186		
			Заднее крепление	IP65 (лицевая)	<b>T0-3-8007/Z</b> 015132		
	 FS 164721	3 x Фаза - Фаза + 3 x Фаза - Нейтраль Без положения «0» (Выкл.) С возможностью вращения в обоих направлениях	Переднее крепление	IP65 (лицевая)	<b>T0-3-15924/E</b> 019878		1 шт
			Заднее крепление, модульное исполнение	IP30 (лицевая)	<b>T0-3-15924/IVS</b> 026997		
			Переднее крепление (в отверстие Ø 22 мм)	IP65 (лицевая)	<b>T0-3-15924/EZ</b> 022251		
	 FS 1410755	3 x Фаза - Фаза С положением «0» (Выкл.)	Переднее крепление	IP65 (лицевая)	<b>T0-2-15920/E</b> 038861		1 шт
			Заднее крепление, модульное исполнение	IP30 (лицевая)	<b>T0-2-15920/IVS</b> 029452		
			Переднее крепление (в отверстие Ø 22 мм)	IP65 (лицевая)	<b>T0-2-15920/EZ</b> 041234		
			Заднее крепление	IP65 (лицевая)	<b>T0-2-15920/Z</b> 048353		
	 FS 164854	3 x Фаза - Фаза Без положения «0» (Выкл.)	Переднее крепление	IP65 (лицевая)	<b>T0-2-15922/E</b> 053099		1 шт
			Переднее крепление (в отверстие Ø 22 мм)	IP65 (лицевая)	<b>T0-2-15922/EZ</b> 055472		
<b>Переключатели амперметров</b>							
С черной управляющей рукояткой и серым основанием С возможностью вращения в обоих направлениях Измерение через трансформаторы тока							
	 FS 9440	С положением «0» (Выкл.)	Переднее крепление	IP65 (лицевая)	<b>T0-3-8048/E</b> 034116		1 шт
			Заднее крепление, модульное исполнение	IP30 (лицевая)	<b>T0-3-8048/IVS</b> 041235		
			Переднее крепление (в отверстие Ø 22 мм)	IP65 (лицевая)	<b>T0-3-8048/EZ</b> 036489		



## Переключатели с возможностью запираения

T0, P1 xCommand

Схема коммутации	Номер лицевой панели	Число полюсов	Макс. мощность двигателя AC-23A 400/415 В 50-60 Гц	Номинальный непрерывный ток	Внешний вид	Тип монтажа	Степень защиты	Тип Код для заказа	Цена См. Прайс-Лист	Кол-во в упаковке
<b>Аварийный выключатель</b>										
Цилиндрический замок SVA Ключ может быть извлечен в положениях «0» и «1» Если ключ извлечен в положении «1» (Вкл.), переключатель все еще может быть переведен в положение «Выкл.», но не может быть переведен в положение «Вкл.» без ключа										
С функцией аварийного останова Соответствие IEC/EN 60204-1, VDE 0113 часть 1: с красной управляющей рукояткой и желтым основанием										
		3	6.5	20		Наружный монтаж	IP65	<b>T0-2-1/I1/SVA(S)-RT</b> 207085		1 шт
		3	13	25		Наружный монтаж	IP65	<b>P1-25/I2/SVA(S)-RT</b> 207306		1 шт
		3	6.5	20		Переднее крепление	IP65	<b>T0-2-1/E/SVA(S)-RT</b> 228291		1 шт
		3	15	32		Переднее крепление	IP65	<b>P1-32/E/SVA(S)-RT</b> 050971		1 шт
Без функции аварийного останова С черной управляющей ручкой и черным основанием										
		3	6.5	20		Наружный монтаж	IP65	<b>T0-2-1/I1/SVA(S)</b> 207084		1 шт
		3	13	25		Наружный монтаж	IP65	<b>P1-25/I2/SVA(S)</b> 207305		1 шт
		3	6.5	20		Переднее крепление	IP65	<b>T0-2-1/E/SVA(S)</b> 050977		1 шт
		3	15	32		Переднее крепление	IP65	<b>P1-32/E/SVA(S)</b> 044977		1 шт
Запирающий механизм SVC										
Переключатель может быть заперт в положениях «0» и «1» Когда переключатель заперт замком в положении «1» (Вкл.), он все еще может быть переведен в положение «Выкл.», но не может быть переведен в положение «Вкл.» удаления запирающего механизма										
С функцией аварийного останова Соответствие IEC/EN 60204-1, VDE 0113 часть 1: с красной управляющей рукояткой и желтым основанием										
		3	6.5	20		Наружный монтаж	IP65	<b>T0-2-1/I1/SVC(S)-RT</b> 207086		1 шт



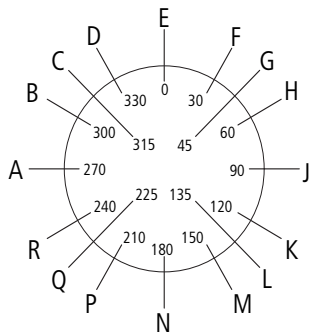







## Примечания



Буквенные обозначения для положений переключателя с блокировкой  
Буква S используется для обозначения аварийного замка согласно FS908GE

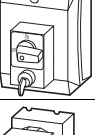
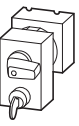

## xCommand T0, P1

Схема коммутации	Номер лицевой панели	Число полюсов	Макс. мощность двигателя AC-23A 400/415 В 50-60 Гц	Номинальный непрерывный ток	Внешний вид	Тип монтажа	Степень защиты	Тип Код для заказа	Цена См. Прайс-Лист	Кол-во в упаковке
			P	I <sub>н</sub>						
			кВт	A						
<b>Переключатели «Вкл/Выкл»</b>										
С черной управляющей рукояткой и черным основанием Ключ может быть извлечен в положении «0» (Позиция A) Без функции аварийного останова										
<b>Цилиндрический замок SVA</b>										
	 FS 908	2	6.5	20		Наружный монтаж	IP65	<b>T0-1-102/I1/S</b> 207063		1 шт
	 FS 908	2	6.5	20		Переднее крепление	IP65	<b>T0-1-102/EZ/S</b> 014933		1 шт
<b>Управление ключом ST-0, степень защиты IP53</b>										
	 FS 908	3	6.5	20		Наружный монтаж	IP65	<b>T0-2-1/I1/SVA(A)</b> 207083		1 шт
		3	13	25		Наружный монтаж	IP65	<b>P1-25/I2/SVA(A)</b> 207304		1 шт
		3	6.5	20		Переднее крепление	IP65	<b>T0-2-1/E/SVA(A)</b> 050976		1 шт
		3	13	25		Переднее крепление	IP65	<b>P1-25/E/SVA(A)</b> 050965		1 шт
		3	6.5	20		Заднее крепление	IP65	<b>T0-2-1/Z/SVA(A)</b> 050978		1 шт

## Примечания

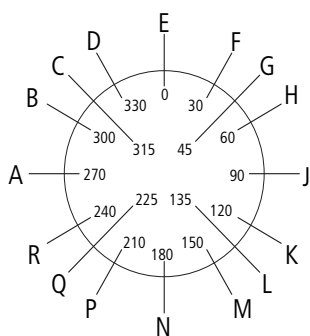







Буквенные обозначения для положений переключателя с блокировкой  
Буква S используется для обозначения аварийного замка согласно FS908GE



## Комплектации главных выключателей, управляющие рукоятки, ключи

SVB-...-T0(P3), KNB-...-T0(P3) xCommand

Для использования с			Тип Код для заказа	Цена См. Прайс- Лист	Кол-во в упаковке	Примечания
<b>Комплектации главных выключателей</b>						
Возможность запираения, исключительно для главных выключателей Для T0 допустимо использовать до 4 контактных модулей Для T3 допустимо использовать до 6 контактных модулей						
	С красной управляющей рукояткой и желтым основанием	Для использования в качестве аварийного выключателя согласно IEC/EN 60204-1, VDE 0113 часть 1	T0-.../E, .../Z, .../I1 T3-.../E, .../Z, .../I2 P1-.../E, .../Z, .../I2  T5B-.../E, .../Z, .../I4 T5-.../E, .../Z, .../I5 P3-63/E, .../Z, .../I4 P3-100/E, .../Z, .../I5	<b>SVB-T0</b> 057892	1 шт	<ul style="list-style-type: none"> <li>Для запираения положения «0»</li> <li>Для переключателей с положениями «0 - I» на 90°</li> <li>Угол переключения, как лицевая панель: FS908</li> <li>С возможностью блокировки Змя замками</li> </ul>
				<b>SVB-P3</b> 052999	1 шт	
	С черной управляющей рукояткой и черным основанием	Без функции аварийного выключателя	T0-.../E, .../Z, .../I1 T3-.../E, .../Z, .../I2 P1-.../E, .../Z, .../I2  T5B-.../E, .../Z, .../I4 T5-.../E, .../Z, .../I5 P3-63/E, .../Z, .../I4 P3-100/E, .../Z, .../I5	<b>SVB-SW-T0</b> 060265	1 шт	<ul style="list-style-type: none"> <li>Для запираения положения «0»</li> <li>Для запираения положения «I» при необходимости</li> <li>С возможностью блокировки Змя замками</li> </ul>
				<b>SVB-SW-P3</b> 062491	1 шт	
<b>Комплектации главных выключателей с полюсом PE и нейтралью N</b>						
	С красной управляющей рукояткой и желтым основанием	Для использования в качестве аварийного выключателя согласно IEC/EN 60204-1, VDE 0113 часть 1	T0-.../E, .../Z T3-.../E, .../Z  T5(B)-.../E, .../Z	<b>V/EA/SVB-T0</b> 062638	1 шт	<ul style="list-style-type: none"> <li>Для модификации переключателя T.../E в исполнении монтажа на переднюю панель (с лицевой панелью FS908) в главный выключатель T.../EA/SVB...</li> <li>Для модификации переключателя T.../Z в исполнении монтажа на DIN-рейку (с лицевой панелью FS908) в главный выключатель T.../V/SVB</li> </ul>
				<b>V/EA/SVB-T5</b> 045065	1 шт	
	С черной управляющей рукояткой и черным основанием	Без функции аварийного выключателя	T0-.../E, .../Z T3-.../E, .../Z  T5(B)-.../E, .../Z	<b>V/EA/SVB-SW-T0</b> 065011	1 шт	
				<b>V/EA/SVB-SW-T5</b> 045064	1 шт	
<b>Управляющие рукоятки</b>						
	Черная		–	<b>KNB-T0</b> 038909	10 шт	
	Красная, только для аварийных выключателей. Соответствие IEC/EN 60204-1, VDE 0113 часть 1		–	<b>KNB-RT-T0</b> 043655	10 шт	<ul style="list-style-type: none"> <li>Заказ дополнительной желтой лицевой панели FS908GE-T0</li> </ul>
	Черная		–	<b>KNB-P3</b> 041282	10 шт	
	Красная, только для аварийных выключателей. Соответствие IEC/EN 60204-1, VDE 0113 часть 1		–	<b>KNB-RT-P3</b> 046028	10 шт	<ul style="list-style-type: none"> <li>Заказ дополнительной желтой лицевой панели FS908GE-P3</li> </ul>
<b>Ключи технического обслуживания для запертых главных выключателей</b>						
	Для запертых главных выключателей		–	<b>KNK-T0</b> 000650	5 шт	<ul style="list-style-type: none"> <li>Специальный инструмент для обслуживающего персонала, позволяющий переключать главные выключатели нагрузки при открытой двери для проведения работ, Соответствие IEC/EN 60204-1, Раздел 5.1.1.1</li> </ul>
	Для запертых главных выключателей		–	<b>KNK-P3</b> 000649	5 шт	
<b>Исполнение ATEX</b>						
Соответствие 94/9EG Сертификат тестирования BVS04E106X Доступен только в комплекте с базовым устройством						
	Метрические заглушки для установки сальников M20		T0-.../I1	<b>+ATEX-I1</b> 237513	1 шт	
			T3-.../I2 P1-.../I2	<b>+ATEX-I2</b> 237514	1 шт	
	С цельными боковыми стенками		T5B-.../I4 P3-.../I4	<b>+ATEX-I4</b> 237516	1 шт	
			T5-.../I5 P3-.../I5	<b>+ATEX-I5</b> 237517	1 шт	



### xCommand FS...-T0(P3)

Тип переключателя	Размеры (W x H x D)	Тип Код для заказа	Цена См. Прайс-Лист	Кол-во в упаковке
	мм			
<b>Стандартные лицевые панели</b>				
Возможна лазерная гравировка				
T0, T3, P1	45 x 45 (для размера рамки 48 x 48)	<b>FS(*)-T0</b> 231893		10 шт
P3, T5, T5B	84 x 84 (для размера рамки 88 x 88)	<b>FS(*)-P3</b> 231895		10 шт
<b>Аварийные лицевые панели</b>				
T0, T3, P1	45 x 45 (для размера рамки 48 x 48)	<b>FS908GE-T0</b> 003198		5 шт
P3, T5, T5B	84 x 84 (для размера рамки 88 x 88)	<b>FS908GE-P3</b> 031475		5 шт
<b>Пустые панели</b>				
Возможна гравировка				
P3, T5, T5B	84 x 84 (для размера рамки 88 x 88)	<b>FS-ALU980-P3</b> 266906		10 шт
T0, T3, P1	45 x 45 (для размера рамки 48 x 48)	<b>FS-ALU980-T0</b> 266905		50 шт

#### Примечания

##### Стандартные лицевые панели

Стандартные лицевые панели для стандартных схем коммутации могут быть заменены при необходимости любыми из нижеперечисленных по индивидуальному заказу (неприменимо к T6, T8 и TМ). При этом углы переключения, количество положений переключения и расположение позиции «0» остаются прежними.

##### Угол переключения 30°

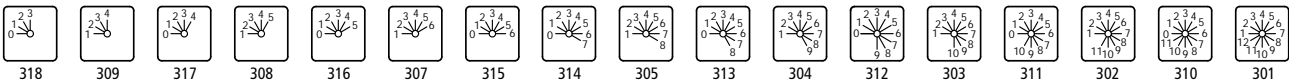

##### Угол переключения 45°

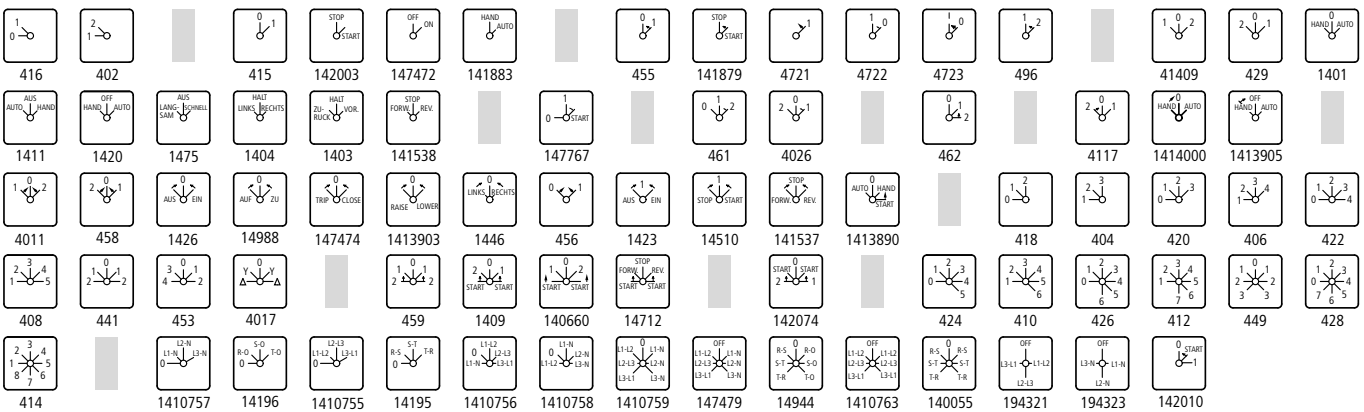

##### Угол переключения 60°

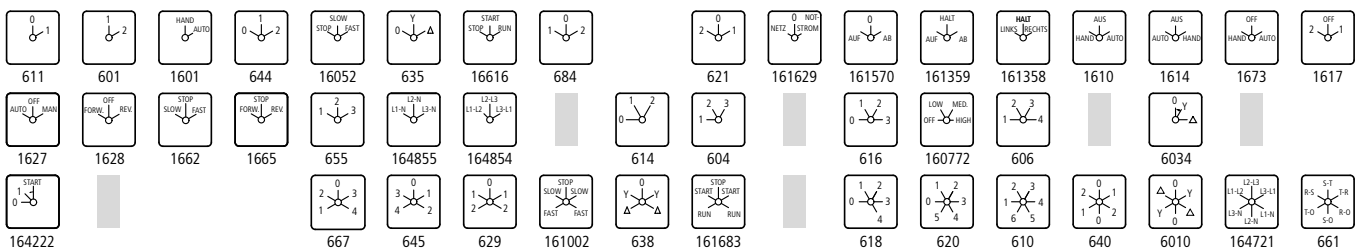

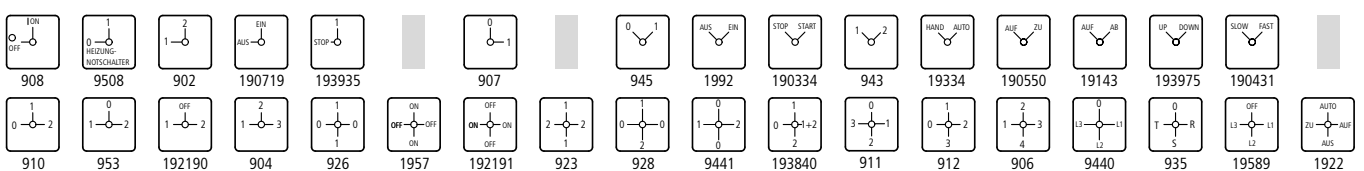

##### Угол переключения 90°



Кулачковые переключатели и выключатели нагрузки

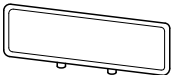

Описание	Язык	Для использования с	Тип Код для заказа	Цена См. Прайс- Лист	Кол-во в упаковке
<b>Нестандартные лицевые панели, защелкивающиеся</b>					
Для возможности запираения, состоит из рамки и внутренней пластины					
<ul style="list-style-type: none"> <li>Подпись - стандартный текст: «main switch only open in 0 position» на различных языках</li> <li>Пустая, возможна гравировка</li> </ul>					
					
Пустая, возможна гравировка	Нет	Кулачковые переключатели T0, T3, P1	<b>ZFS60-T0</b> 019924		25 шт
Пустая, возможна гравировка	Нет	Выключатели нагрузки T5(B), P3	<b>ZFS60-P3</b> 022297		
Гравировка - стандартный текст	Немецкий/Английский	Кулачковые переключатели T0, T3, P1	<b>ZFS61/62-T0</b> 030170		
Гравировка - стандартный текст	Испанский	Выключатели нагрузки T5(B), P3	<b>ZFS77-P3</b> 047422		
Гравировка - стандартный текст	Французский	Выключатели нагрузки T5(B), P3	<b>ZFS63-P3</b> 047423		
Гравировка - стандартный текст	Французский	Кулачковые переключатели T0, T3, P1	<b>ZFS63-T0</b> 047424		
Гравировка - стандартный текст	Немецкий/Английский	Выключатели нагрузки T5(B), P3	<b>ZFS61/62-P3</b> 065739		
Гравировка - стандартный текст	Итальянский	Кулачковые переключатели T0, T3, P1	<b>ZFS68-T0</b> 065751		
Гравировка - стандартный текст	Испанский	Кулачковые переключатели T0, T3, P1	<b>ZFS77-T0</b> 065752		
Гравировка - стандартный текст	Венгерский	Выключатели нагрузки T5(B), P3	<b>ZFS80-P3</b> 205565		
Гравировка - стандартный текст	Португальский	Кулачковые переключатели T0, T3, P1	<b>ZFS72-T0</b> 205541		
Гравировка - стандартный текст	Шведский	Кулачковые переключатели T0, T3, P1	<b>ZFS75-T0</b> 205544		
Гравировка - стандартный текст	Венгерский	Кулачковые переключатели T0, T3, P1	<b>ZFS80-T0</b> 205548		
При заказе указывайте обозначение страны: D = Немецкий GB = Английский F = Французский I = Итальянский E = Испанский					
<b>Рамка черного цвета, на защелке</b>					
					
		Кулачковые переключатели T0, T3, P1	<b>ZFSX-T0</b> 024670		25 шт
		Выключатели нагрузки T5(B), P3	<b>ZFSX-P3</b> 027043		25 шт
<b>Вставные пластины</b>					
					
		Кулачковые переключатели T0, T3, P1	<b>BS45X14-T0</b> 029416		25 шт
		Выключатели нагрузки T5(B), P3	<b>BS84X24-P3</b> 031789		25 шт



Для использования с

Опции освобождения/  
запираения ключа**Запирающий механизм S-T0, управление ключом, степень лицевой защиты IP53**

С двумя ключами

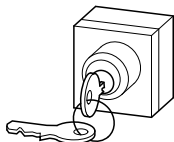

Запирающий механизм KMS 1: индивидуальный механизм запираения, не подходит для систем Мастер-ключа

Запирающий механизм KMS 2-10, запирающий механизм KMS 201-400: индивидуальные механизмы запираения, не подходят для систем Мастер-ключа

T0-.../E, .../I1, .../Z до 6 контактных модулей  
T3-.../E, .../Z до 5 контактных модулей  
T3-.../I2 до 4 контактных модулей  
P1-.../E, .../I2, .../Z

Положения, в которых ключ может быть извлечен, выбираются пользователем

Запирающий механизм KMS1: переключатели с FS908 могут использоваться как главные выключатели: T0-1-... до T0-4-.../I1, .../E; T3-1-... до T3-4-.../I2; T3-1-... до T3-6-.../E; P1-.../I2, .../E

SA(...) = Система Мастер-ключа (с универсальным Мастер-ключом) поставляется с сертификатом безопасности. Заказ должен содержать схему соответствия ключей и замков, описывающую **полную конфигурацию планируемой системы замков**. Для последующего заказа запасных частей, просто укажите номер схемы соответствия ключей и замков, например (A6294-1/2).T0-.../E, .../I1, .../Z до 6 контактных модулей  
T3-.../E, .../Z до 5 контактных модулей  
T3-.../I2 до 4 контактных модулей  
P1-.../E, .../I2, .../Z

Положения, в которых ключ может быть извлечен, программируются дополнительно при заказе

**Цилиндрический замок SVA-T3, степень лицевой защиты IP65**

С двумя ключами

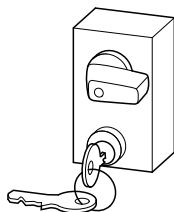

Запирающий механизм KMS 1: индивидуальный механизм запираения, не подходит для систем Мастер-ключа

Запирающий механизм KMS 2-10, запирающий механизм KMS 201-400: индивидуальные механизмы запираения, не подходят для систем Мастер-ключа

T0-.../E, .../I1, .../Z  
T3-.../E, .../I2, .../Z  
P1-.../E, .../I2, .../Z

Положения, в которых ключ может быть извлечен, выбираются пользователем

Запирающий механизм KMS1: переключатели с FS908 могут использоваться как главные выключатели: T0-1-... до T0-4-.../I1, .../E; T3-1-... до T3-5-.../I2; T3-1-... до T3-6-.../E; P1-.../I2, .../E

SA(...) = Система Мастер-ключа (с универсальным Мастер-ключом) поставляется с сертификатом безопасности. Заказ должен содержать схему соответствия ключей и замков, описывающую **полную конфигурацию планируемой системы замков**. Для последующего заказа запасных частей, просто укажите номер схемы соответствия ключей и замков, например (A6294-1/2).T0-.../E, .../I1, .../Z  
T3-.../E, .../I2, .../Z  
P1-.../E, .../I2, .../Z

Позиции для запираения выбираются пользователем

**Запирающий механизм SVC-T3, степень лицевой защиты IP65**

При фиксируемом положении запирающий механизм фиксируется замками (до 3х штук)

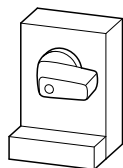

Все положения доступны для запираения

Определенные положения или пределы переключения доступны для запираения

T0-.../E, .../I1, .../Z  
T3-.../E, .../I2, .../Z  
P1-.../E, .../I2, .../ZT0-1-... to T0-4-.../I1, .../E  
T3-1-... to T3-5-.../I2  
T3-1-... to T3-6-.../E  
P1-.../I2, .../E  
P1-.../I2, .../E

Позиции для запираения выбираются пользователем

Положения, в которых ключ может быть извлечен, программируются дополнительно при заказе



## Управление ключом, возможность запираения

S..., SVA..., SVC... xCommand

Тип Код для заказа	Цена См. Прайс- Лист	Кол-во в упаковке	Примечания
<b>S-T0</b> 086709		1 шт	<p>Ключ заменяет собой управляющую ручку, без него переключение невозможно. Индикатор положения переключателя находится на замке. В большинстве случаев, ключ может быть извлечен в любом положении.</p> <p>При заказе кулачковых переключателей с лицевой панелью FS908 и управляемых ключом, ключ может быть извлечен только в положении «0».</p> <p>Варианты положений, в которых можно извлечь ключ, могут быть изменены (возможен возврат) с помощью кулачков VR-T0.</p> <p>Для модернизации управления ключом используйте лицевую панель переключателя.</p> <p>Ключи → страница 50</p>
<b>S-SOND-KMS(*)-T0</b> 231957		1 шт	
<b>S(*)-T0</b> 231959		1 шт	
<b>S(*)-SOND-SA(*)-T0</b> 231965		1 шт	
<b>SVA-T3</b> 050974		1 шт	<p>Переключение с помощью управляющей рукоятки. Переключатель запирается при помощи ключа. Ключ извлекается. В большинстве случаев, все позиции переключателя запираемы. Индивидуальные позиции переключателя или пределы переключения могут быть зафиксированы (возврат с помощью VR-T3). В положениях, которые не фиксируются, ключ не может быть освобожден. Если пределы переключения зафиксированы, без ключа переключение возможно только в этих пределах. Фиксируемые положения и пределы переключения показаны на рисунке.</p> <p>Пример 1: SVA(A)-T3 = Освобождение ключа только в позиции «А»</p> <p>Пример 2: SVA(A, E)-T3 = Освобождение ключа только в позициях «А» и «Е»</p> <p>Пример 3: SVA(A-J)-T3 = Освобождение ключа в пределе от «А» до «J»</p> <p>Пример 4: SVA(S)-T3 = Главный выключатель для устройства аварийного останова, соответствие нормам IEC/EN 60204-1, VDE 0113 часть 1, с красной управляющей рукояткой и желтой лицевой панелью аварийного исполнения, запираемый в положениях «А» и «Е», переключение возможно из положения «Е» в «А», но не наоборот.</p>
<b>SVA-SOND-KMS(*)-T3</b> 231967		1 шт	
<b>SVA(*)-T3</b> 907745		1 шт	
<b>SVA(*)-SOND-SA(*)-T3</b> 231971		1 шт	
			<p>Лицевая панель переключателя используется для модификации. Для аварийного замка с буквой S используйте панель FS908GE.</p> <p>Пример заказа: P1-25/I2-RT+SVA(S)-T3</p> <p>Пример заказа для Мастер-ключа: SVA(A-G)-SOND-SA(A6294-1/2)-T3 Ключи → страница 50</p>
<b>SVC-T3</b> 050975		1 шт	<p>Переключение с помощью управляющей рукоятки. Блокировка осуществляется с помощью нажатия кнопки, которая может быть зафиксирована замками (до трёх штук). В большинстве случаев, все позиции переключателя запираемы. При использовании SCV(...)-T3 только введенные положения запираемы. Запертые пределы переключения могут быть переключены без снятия замков только внутри предела. Фиксируемые положения и пределы переключения показаны на рисунке.</p> <p>Рисунок - обозначения для SVA(...)-T3</p> <p>Лицевая панель переключателя используется для модификации.</p> <p>Для аварийного замка с буквой S используйте панель FS908GE.</p>
<b>SVC(*)-T3</b> 907748		1 шт	
			<p>Пример заказа: P1-25/I2-RT+SVC(S)-T3</p>



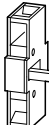
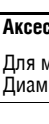



## xCommand N-P1, N-P3, N-P5

		Для использования с	Тип Код для заказа	Цена См. Прайс- Лист	Кол-во в упаковке
<b>Контакты нейтралы</b>					
Замыкающие с опережением, размыкающие с запаздыванием					
	Для бокового монтажа, справа или слева	P1-.../E, .../EA, .../EZ	<b>N-P1E</b> 000651		5 шт
	С P1-.../I2: опционально N-P1Z или H11-P1/P3Z, могут быть присоединены только слева	P1-.../Z, .../N, .../I2, .../IVS	<b>N-P1Z</b> 000652		
		P3-.../E, .../EA...	<b>N-P3E</b> 062432		
		P3-.../Z, .../N, .../IVS P3-63/E, .../Z, /I4 P3-100/E, .../Z, .../I5	<b>N-P3Z</b> 064805		
<b>Вывод нейтралы</b>					
	Для бокового монтажа	P5-250(315)/Z(V)	<b>N-P5-250/315Z</b> 280972		1 шт
<b>Контакт заземления</b>					
	Для бокового монтажа	P5-125(160)/E(EA)	<b>PE-P5-125/160E</b> 280973		1 шт
		P5-250(315)/Z(V)	<b>PE-P5-250/315Z</b> 280976		
<b>Дополнительные контакты</b>					
Замыкающие с запаздыванием Н/О контакты и размыкающие с опережением Н/З контакты. За контакт сброса нагрузки всегда принимается нормально открытый контакт.					
	Для бокового монтажа, справа и/или слева	P1-.../E, .../EA..., .../EZ P3-.../E, .../EA	<b>H11-P1/P3E</b> 061813		5 шт
	С P1-.../I2: H11-P1/P3Z или N-P1Z, могут быть присоединены только слева	P1-.../Z, .../N, .../I2, .../IVS P3-63/Z, .../N, .../I4, .../IVS P3-100/Z, .../N, .../I5, .../IVS	<b>H11-P1/P3Z</b> 062031		
<b>Аксессуары для переднего крепления (в отверстие <math>\varnothing</math> 22 мм)</b>					
Для монтажа в одно отверстие Диаметр монтажного отверстия 22.3 мм					
	Для поворотных переключателей со стандартной лицевой панелью	T0-.../E T3-.../E	<b>EZ-T0</b> 081622		1 шт
	Диаметр монтажного отверстия 22.3 мм и 30.5 мм	T0-.../E T3-.../E P1-.../E	<b>EZ-P1</b> 091455		1 шт
<b>Аксессуары для заднего крепления (модульное исполнение)</b>					
Со стержнем поворотной рукоятки					
	Для модификации переключателей T0-.../XZ в переключатели T0-.../IVS заднего крепления модульного исполнения	T0-.../XZ	<b>IVS-T0</b> 091114		1 шт



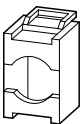

## Блоки модификации, секции блокировки, удлинения вала

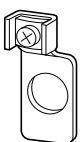
DE-T0(P3), ZAV-T0(P3) xCommand

	Для использования с	Тип Код для заказа, при заказе с базовым устройством или при отдельном заказе	Цена См. Прайс- Лист	Кол-во в упаковке	Примечания
<b>Блоки модификации</b>					
С валом					
	Для модификации переключателей T0(T3)-.../XZ для заднего крепления Запасные части для T0(T3)/(P1)-.../Z	<b>DE-T0</b> 093487		1 шт	
	Для модификации переключателей с передним креплением T5 (B)-.../E для заднего крепления Запасные части для T5(B)/(P3)-.../Z	<b>DE-P3</b> 093972		3 шт	
<b>Секции блокировки</b>					
С присоединением PE и N проводников Устанавливается на обратную сторону переключателей с передним креплением, с функцией блокировки переключателей с задним креплением.					
	T0-.../E, ...EZ, ...Z T3-.../E, ...EZ, ...Z P1-.../E, ...EZ, ...Z	<b>UV-T0</b> 019925		1 шт	Для оборотной стороны, переднее крепление  С блокировкой переключателя с задним креплением
	T5(B)-.../E, ...Z P3-.../E, ...Z	<b>UV-P3</b> 048289			
<b>Удлинения блокировки</b>					
До 4-х элементов, 25 мм каждый, могут быть включены в секцию блокировки (для этого необходимо использовать равное количество удлинений вала)					
	Используйте ZVV-T0 только с T0/T3-.../Z и P1-.../Z	UV-T0 <b>ZVV-T0</b> 022298		10 шт	Используйте ZVV-T0 только с T0/T3-.../Z и P1-.../Z  Используйте ZVV-P3 только с T5(B)-.../Z и P3-.../Z
	Используйте ZVV-P3 только с T5(B)-.../Z и P3-.../Z	UV-P3 <b>ZVV-P3</b> 024671			
<b>Удлинения вала</b>					
До 4-х элементов, 25 мм каждый, могут быть соединены с валом переключателя					
	T0-.../Z, T0-.../V T3-.../Z, T3-.../V P1-.../Z, P1-.../V	<b>ZAV-T0</b> 027044		10 шт	
	T5(B)-.../Z P3-.../Z	<b>ZAV-P3</b> 029417			
<b>Стержень</b>					
	Алюминиевый, длина: 480 мм	P5-.../V... P5-.../Z	<b>ZAV-P5</b> 280979	1 шт	
<b>Удлинения блокировки и удлинения вала в сборе</b>					
Установка только совместно с базовым устройством					
	Удлинение до 25 мм	при заказе с базовым устройством	<b>+ZAV(X1)+ZVV(X1)-T0/P3</b> 254546	1 шт	
<b>Зажимы для контрольных проводников</b>					
	P5-250/315	<b>ST-P5-250/315</b> 280978		1 шт	Емкость зажимов • Одножильные или скрученные: 4 мм <sup>2</sup> • Гибкие с предохранительным кольцом, DIN 46228: 4 мм <sup>2</sup>

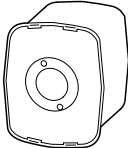
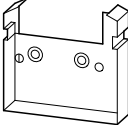
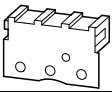
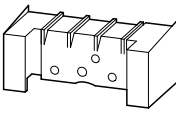
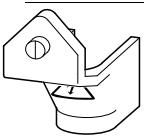
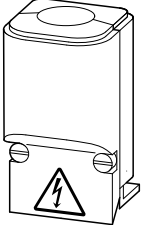

xCommand H...

		Для использования с	Тип Код для заказа	Цена См. Прайс-Лист	Кол-во в упаковке	Примечания
<b>Кожухи</b>						
	Для переключателей с передним креплением. До 4-х контактных модулей	T0-.../E T3-.../E	<b>H3-T0</b> 093828		1 шт	Вводы кабеля Количество: 2 x Ø 20 мм + 2 x Ø 15 мм Сечение: 5 x 6 мм <sup>2</sup> 5 x 2.5 мм <sup>2</sup>
	Оболочка для выводов. До 2-х контактных модулей	T5(B)-.../E, .../Z	<b>H1-T5</b> 045062			Может быть использована для ввода/вывода кабеля
	Расширение оболочки H1-T5 для защиты 3-8 контактных модулей	H1-T5	<b>HZ-T5</b> 045063		10 шт	Один HZ-T5 требуется на один контактный модуль
	Для покрытия выводов 3х-полюсных выключателей	P1-.../E, .../EZ, .../Z, .../EA, .../N	<b>H-P1</b> 017253		5 шт	Может быть использована для ввода/вывода кабеля
	Для покрытия выводов 4х-полюсных выключателей	P1-...N, ...H11, ...N...H11	<b>H-P14</b> 019626			Может быть использована для ввода/вывода кабеля
	Для покрытия выводов 3х-полюсных открытых разъединителей с нулевым проводником N и/или с встроенным модулем вспомогательных контактов H11	P3-.../E, .../Z, .../EA, .../N P3-...N, ...H11, ...N...H11	<b>H-P3</b> 021999			Кожух разработан для монтажа с обеих сторон выключателя. Неиспользуемые части могут быть отломаны.
	Комплект из трех, для защиты выводов	P5	<b>H-P5-125/160-3P</b> 280967		3 шт	
	Кожух для защиты 6-ти выводов	T8-3-8342/...	<b>H-T8</b> 200184			
<b>Keys</b>						
	Для запирающего механизма KMS1		<b>ES-KMS1-T0</b> 231972		10 шт	
	Для запирающего механизма KMS 2 - 10 или KMS 201 - 400		<b>ES-KMS(*)-T0</b> 231973			
	Индивидуальный ключ из нержавеющей стали. Для систем Мастер-ключа и закодированных индивидуальных механизмов запирания: необходим номер схемы замков		<b>HS-SA(*)-T0</b> 256151			Мастер-ключи всегда заказываются отдельно. Пожалуйста, предоставляйте сертификат безопасности при повторных заказах. <b>Пример заказа:</b> HS-SA(A6294-1/2)-T0
<b>Запирающие кольца (2 кольца на набор)</b>						
	Для изменения позиций, в которых ключ может быть извлечен	S-T0 для всех углов переключения	<b>VR-T0</b> 089082		1 шт	
<b>Монтажная поверхность</b>						
	Для подключения экранированного кабеля	CI-K2	<b>MBS-I2</b> 290191		2 шт	

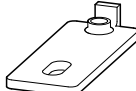
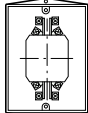

	Для использования с	Тип Код для заказа	Цена См. Прайс-Лист	Кол-во в упаковке	Примечания		
<b>Изолированные оболочки, степень защиты IP65</b>							
Оболочки разработаны для метрических сальников в соответствии с EN 50262							
	1 – 2 контактных модуля	Со специальным отверстием для проведения кабеля	T0-.../XZ	<b>CI-K1-T0-2</b> 207435	1 шт	Размеры кабеля, который может быть протянут. Основной ток, контрольный ток: 12 мм/– 16 мм/8 мм 1 контактный модуль = 2 контакта	
	3 – 4 контактных модуля		T0-.../XZ	<b>CI-K1-T0-4</b> 207436	1 шт		
	1 – 2 контактных модуля		T3-.../XZ	<b>CI-K2-T3-2</b> 207437	1 шт		
	5 контактных модулей		T3-.../Z	<b>CI-K2-T3-5</b> 207438	1 шт		
	3 – 4 контактных модуля		T3-.../XZ	<b>CI-K2-T3-4</b> 225325	1 шт		
	1 – 2 контактных модуля	С местами для установки сальников	T0-.../XZ	<b>CI-K1H-T0-2</b> 105854	1 шт		
	3 – 4 контактных модуля		T0-.../XZ	<b>CI-K1H-T0-4</b> 105855	1 шт		
	1 – 2 контактных модуля		T3-.../XZ	<b>CI-K2H-T3-2</b> 269462	1 шт		
	3 – 4 контактных модуля		T3-.../XZ	<b>CI-K2H-T3-4</b> 105859	1 шт		
	5 контактных модулей		T3-.../XZ	<b>CI-K2H-T3-5</b> 105860	1 шт		
	1 – 2 контактных модуля		T5B-.../E	<b>CI-K4-T5B-2</b> 207439	1 шт		Модифицирует T5-.../Z в T5-.../I5, а T5B-.../E в T5B-.../I4: В дополнение можно заказать расширение контактов AW-T5-... 1 контактный модуль = 2 контакта
	3 – 4 контактных модуля		T5B-.../Z	<b>CI-K4-T5B-4</b> 207440	1 шт		
	1 – 2 контактных модуля		T5-.../Z	<b>CI-K5-T5-2</b> 207441	1 шт		
	3 – 4 контактных модуля		T5-.../Z	<b>CI-K5-T5-4</b> 207442	1 шт		
	доступно только с базовым устройством		T0-.../I1	<b>+I1H</b> 105870	1 шт		
	доступно только с базовым устройством	T3-.../I2 P1-.../I2	<b>+I2H</b> 105871	1 шт			
<b>Контакты нейтрали</b>							
Для присоединения пятого проводника							
	CI-K2-PKZ0-...	<b>K-CI-K1/2</b> 207451		20 шт			
	T5B-.../I4, CI-K4-T5B-... P3-.../I4 CI-K4	<b>K-CI-K4</b> 206916		20 шт			
	T5-.../I5, CI-K5-T5-... P3-.../I5 CI-K, 100 A	<b>K50/1</b> 098573		10 шт			
	T5-.../I5, CI-K5-T5-... P3-.../I5 CI-K5	<b>K-CI-K5</b> 218488		20 шт			
<b>Комплект наружных крепежных скоб</b>							
	T5B-.../I4, T5-.../I5, P3-63/I4, P3-100/I5,	<b>AB-CI-K4/5</b> 206914		1 шт	Для крепления CI-K4 и CI-K5 непосредственно на стену. Один набор включает 4 скобы.		
<b>Комплект присоединения</b>							
Для модификации Для соединения кабеля с защитной оболочкой							
	Для самого нижнего контактного модуля	T5B-.../I4 T5-.../I5	<b>AW-T5-1/2</b> 032601	10 шт	Включает в стандарте T5B-.../I4 и T5-.../I5.		
	Для второго контактного модуля снизу	T5-.../I5	<b>AW-T5-3/4</b> 032602	1 шт	Включает в стандарте T5B-.../I4 и T5-.../I5.		



xCommand™ TM

Переключатели «Вкл/Выкл» TM

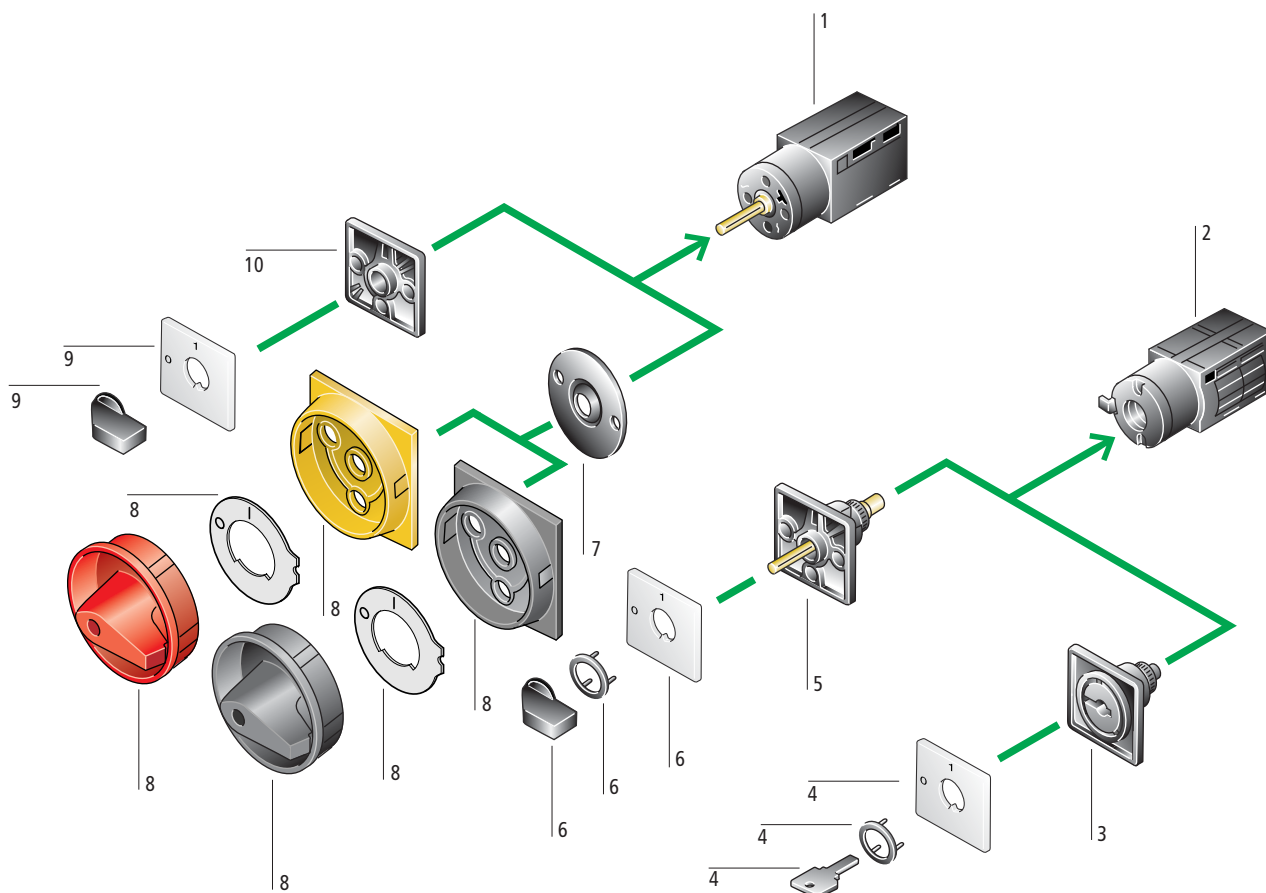

Управляющие переключатели TM

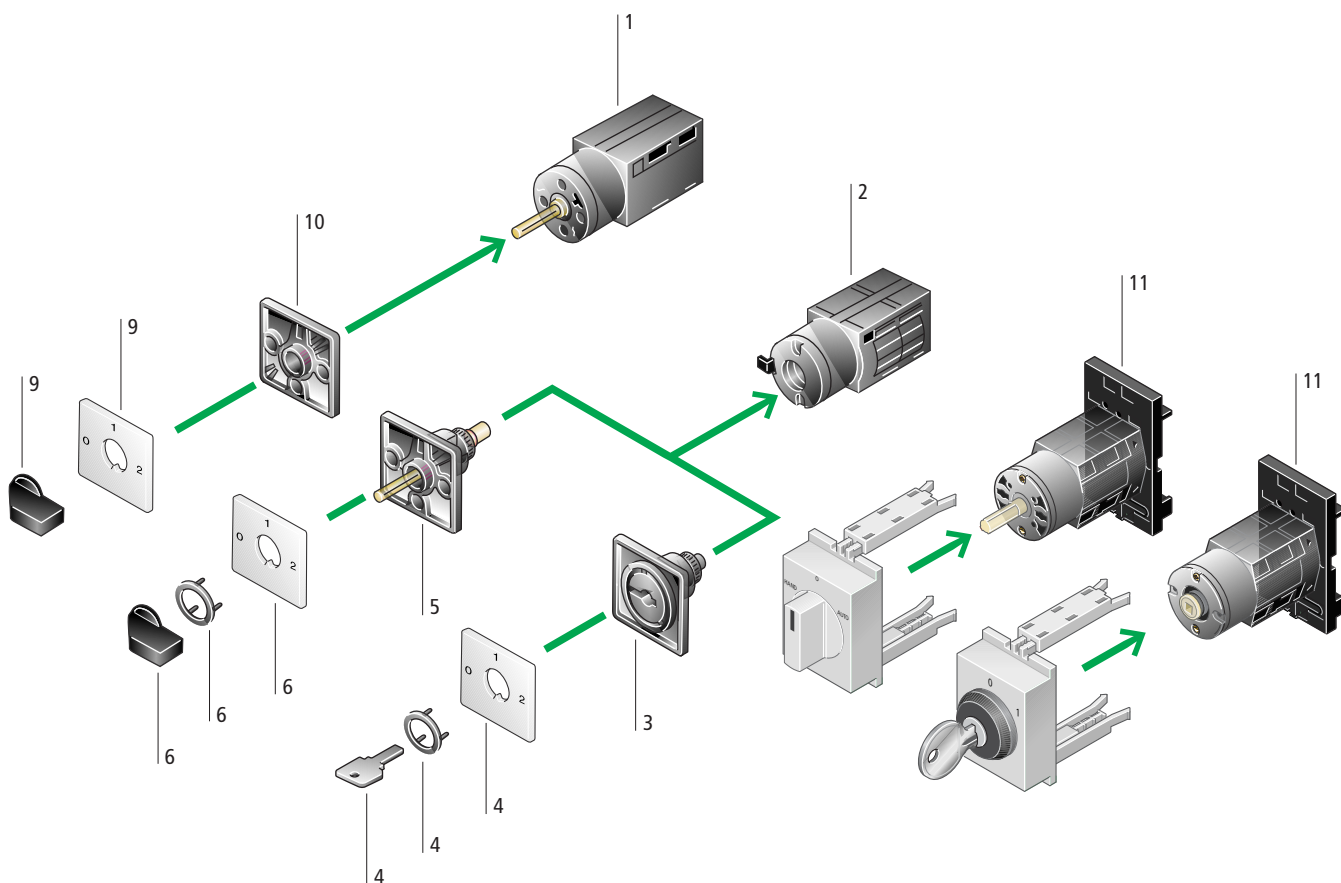

## Миниатюрные кулачковые переключатели серии ТМ

http://catalog.moeller.net

Moeller HPL0211-2007/2008

TM xCommand

<b>Переднее крепление (.../E)</b> 1 Степень защиты лицевой панели IP65 Установка на стенки, панели и двери  Жажимы: Винтовой зажим для контактов Защита от касания пальцами  → страница 54	<b>Переднее крепление (в отверстие Ø 22 мм) (.../EZ)</b> 2 Степень защиты лицевой панели IP65 Монтаж в отверстие Ø 16.2 мм или Ø 22.3 мм в соответствии с IEC/EN 60947-5-1 после удаления поставляемого в комплекте адаптера → страница 54	<b>Стандартные переключатели, переднее крепление (в отверстие Ø 22 мм)</b> 5, 6 Черная управляющая рукоятка → страница 54
<b>Переднее крепление, Выключатели для цепей управления (.../E/SVB)</b> 1 Степень защиты лицевой панели IP65 Соответствие IEC/EN 60947-5, VDE 0660 Возможность запираения в позиции «0» с помощью двух блокировок Ø 4 мм или одной блокировки Ø 6 мм  Может использоваться до 250 В AC на контакт Максимум 6 доп. контактов → страница 54	<b>Управление ключом при переднем крепении (в отверстие Ø 22 мм)</b> 3, 4 С двумя ключами Освобождение ключа в положении 90° (замок KABA) Освобождение ключа в положении 60° (замок RONIS) → страница 59	<b>Выключатели для цепей управления</b> 7, 8 Красная управляющая рукоятка и желтое основание Черная управляющая рукоятка и черное основание Запираемы в позиции «0» → страница 54
		<b>Стандартные переключатели, Переднее крепление</b> 9, 10 Черная управляющая рукоятка → страница 55
		<b>Стандартные переключатели, Заднее крепление, модульное исполнение</b> 11 Заднее крепление Монтажная ширина: 2 модуля (глубина монтажа - 45 мм) До 2х контактных модулей

## Особенности изделия

## Контактная камера

- Номинальный непрерывный ток 10 А
- Позолоченные контакты для безопасного переключения слабых токов и напряжений даже в коррозионных средах
- Контакты с принудительным открытием
- 1 - 2 контакта на коробку контактов (BE), до 16 контактов в выключателе
- Для переключения неравных потенциалов
- Надежность цепи управления

## Положения переключателя

- Безопасность благодаря надежной фиксации
- Углы переключения 30°, 45°, 60°, 90°
- Пружина автоматического возврата, до 6 контактов, угол переключения  $\geq 60^\circ$
- Полное вращение
- С углом переключения 360° возможно полное вращение в обоих направлениях

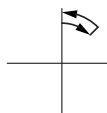
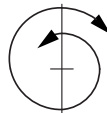

xCommand™

Схема коммутации	Номер лицевой панели	Число полюсов	Тип монтажа	Степень защиты	Тип Код для заказа	Цена См. Прайс-Лист	Кол-во в упаковке
<b>Выключатели для цепей управления, 90°</b>							
С возможностью запираания, запираемы в позиции «Выкл.» До 250 В AC на контакт							
		1	Переднее крепление	IP65 (лицевая)	<b>TM-1-8290/E/SVB-SW</b> 215351		1 шт
			Переднее крепление	IP65 (лицевая)	<b>TM-1-8290/E/SVB</b> 045477		
		2	Переднее крепление	IP65 (лицевая)	<b>TM-1-8291/E/SVB-SW</b> 215352		
			Переднее крепление	IP65 (лицевая)	<b>TM-1-8291/E/SVB</b> 045478		
		3	Переднее крепление	IP65 (лицевая)	<b>TM-2-8292/E/SVB</b> 045484		
			Переднее крепление	IP65 (лицевая)	<b>TM-2-8292/E/SVB-SW</b> 210955		
		3 + N	Переднее крепление	IP65 (лицевая)	<b>TM-2-8293/E/SVB</b> 045485		
		6	Переднее крепление	IP65 (лицевая)	<b>TM-3-8326/E/SVB</b> 045498		
<b>Переключатели «Вкл/Выкл», 90°</b>							
		1	Переднее крепление (в отверстие Ø 22 мм)	IP65 (лицевая)	<b>TM-1-8290/EZ</b> 000693		1 шт
			Переднее крепление	IP65 (лицевая)	<b>TM-1-8290/E</b> 070131		
		2	Переднее крепление (в отверстие Ø 22 мм)	IP65 (лицевая)	<b>TM-1-8291/EZ</b> 015073		
			Переднее крепление	IP65 (лицевая)	<b>TM-1-8291/E</b> 072504		
		3	Переднее крепление (в отверстие Ø 22 мм)	IP65 (лицевая)	<b>TM-2-8292/E</b> 074877		
			Переднее крепление (в отверстие Ø 22 мм)	IP65 (лицевая)	<b>TM-2-8292/EZ</b> 015096		
		3 + N	Переднее крепление	IP65 (лицевая)	<b>TM-2-8293/E</b> 077250		
			Переднее крепление (в отверстие Ø 22 мм)	IP65 (лицевая)	<b>TM-2-8293/EZ</b> 045486		
		6	Переднее крепление	IP65 (лицевая)	<b>TM-3-8326/E</b> 079623		

## Переключатели полюсов, переключатели режимов «Ручн/Автомат»

TM xCommand

Схема коммутации	Номер лицевой панели	Число полюсов	Тип монтажа	Степень защиты	Тип Код для заказа	Цена См. Прайс- Лист	Кол-во в упаковке
<b>Переключатели полюсов</b>							
		1	Переднее крепление (отверстие $\varnothing$ 22 мм)	IP65 (лицевая)	<b>TM-1-8220/EZ</b> 000692		1 шт
		1	Переднее крепление	IP65 (лицевая)	<b>TM-1-8220/E</b> 081996		
		2	Переднее крепление (отверстие $\varnothing$ 22 мм)	IP65 (лицевая)	<b>TM-2-8221/EZ</b> 015197		
		2	Переднее крепление	IP65 (лицевая)	<b>TM-2-8221/E</b> 084369		
		3	Переднее крепление (отверстие $\varnothing$ 22 мм)	IP65 (лицевая)	<b>TM-3-8222/EZ</b> 045493		
		3	Переднее крепление	IP65 (лицевая)	<b>TM-3-8222/E</b> 086742		
		4	Переднее крепление (отверстие $\varnothing$ 22 мм)	IP65 (лицевая)	<b>TM-4-8223/EZ</b> 046119		
		4	Переднее крепление	IP65 (лицевая)	<b>TM-4-8223/E</b> 089115		
		5	Переднее крепление (отверстие $\varnothing$ 22 мм)	IP65 (лицевая)	<b>TM-5-8369/EZ</b> 046126		
		5	Переднее крепление	IP65 (лицевая)	<b>TM-5-8369/E</b> 091488		
		6	Переднее крепление	IP65 (лицевая)	<b>TM-6-8370/E</b> 093861		
		1	Переднее крепление (отверстие $\varnothing$ 22 мм)	IP65 (лицевая)	<b>TM-1-8210/EZ</b> 015137		
		1	Переднее крепление	IP65 (лицевая)	<b>TM-1-8210/E</b> 096234		
		2	Переднее крепление (отверстие $\varnothing$ 22 мм)	IP65 (лицевая)	<b>TM-2-8211/EZ</b> 015166		
		2	Переднее крепление	IP65 (лицевая)	<b>TM-2-8211/E</b> 098607		
		3	Переднее крепление (отверстие $\varnothing$ 22 мм)	IP65 (лицевая)	<b>TM-3-8212/EZ</b> 045491		
		3	Переднее крепление	IP65 (лицевая)	<b>TM-3-8212/E</b> 010807		
		3	Переднее крепление	IP65 (лицевая)	<b>TM-3-8299/E</b> 020299		
		4	Переднее крепление (отверстие $\varnothing$ 22 мм)	IP65 (лицевая)	<b>TM-4-8213/EZ</b> 045847		
		4	Переднее крепление	IP65 (лицевая)	<b>TM-4-8213/E</b> 013180		
		2	Переднее крепление	IP65 (лицевая)	<b>TM-2-8219/E</b> 017926		
		1	Переднее крепление	IP65 (лицевая)	<b>TM-1-8214/E</b> 032164		
		2	Переднее крепление	IP65 (лицевая)	<b>TM-2-8215/E</b> 034537		
<b>Переключатели «Ручн/Автомат», 60°</b>							
		1	Переднее крепление (отверстие $\varnothing$ 22 мм)	IP65 (лицевая)	<b>TM-1-8220F288/EZ</b> 016925		1 шт
		1	Переднее крепление	IP65 (лицевая)	<b>TM-1-15431/E</b> 025045		
		1	Переднее крепление (отверстие $\varnothing$ 22 мм)	IP65 (лицевая)	<b>TM-1-15431/EZ</b> 000691		
		1	Заднее крепление, модульное исполнение	IP30 (лицевая)	<b>TM-1-15431/IVS</b> 225342		
		2	Переднее крепление (отверстие $\varnothing$ 22 мм)	IP65 (лицевая)	<b>TM-2-15432/EZ</b> 016878		
		2	Переднее крепление	IP65 (лицевая)	<b>TM-2-15432/E</b> 027418		
		3	Переднее крепление (отверстие $\varnothing$ 22 мм)	IP65 (лицевая)	<b>TM-3-15433/EZ</b> 045490		
		3	Переднее крепление	IP65 (лицевая)	<b>TM-3-15433/E</b> 029791		

































xCommand™

Схема коммутации	Номер лицевой панели	Число полюсов	Тип монтажа	Степень защиты	Тип Код для заказа	Цена См. Прайс-Лист	Кол-во в упаковке	
<b>Ступенчатые переключатели</b>								
<b>Без положения «0» (Выкл.)</b>								
<b>3 ступени, 60°</b>								
	 F 076	1	Переднее крепление	IP65 (лицевая)	<b>TM-2-8230/E</b> 039283		1 шт	
		1	Переднее крепление (в отверстие Ø 22 мм)	IP65 (лицевая)	<b>TM-2-8230/EZ</b> 000701			
		3	Переднее крепление	IP65 (лицевая)	<b>TM-5-8270/E</b> 041656			
	3	Переднее крепление (в отверстие Ø 22 мм)	IP65 (лицевая)	<b>TM-5-8270/EZ</b> 046124				
<b>4 ступени, 60°</b>								
	 F 077	1	Переднее крепление	IP65 (лицевая)	<b>TM-2-8231/E</b> 044029			
		1	Переднее крепление (в отверстие Ø 22 мм)	IP65 (лицевая)	<b>TM-2-8231/EZ</b> 000700			
		3	Переднее крепление	IP65 (лицевая)	<b>TM-6-8271/E</b> 046402			
		3	Переднее крепление (в отверстие Ø 22 мм)	IP65 (лицевая)	<b>TM-6-8271/EZ</b> 046128			
<b>5 ступеней, 60°</b>								
	 F 078	1	Переднее крепление	IP65 (лицевая)	<b>TM-3-8232/E</b> 039298			
		1	Переднее крепление (в отверстие Ø 22 мм)	IP65 (лицевая)	<b>TM-3-8232/EZ</b> 015592			
		2	Переднее крепление	IP65 (лицевая)	<b>TM-5-8252/E</b> 041671			
		2	Переднее крепление (в отверстие Ø 22 мм)	IP65 (лицевая)	<b>TM-5-8252/EZ</b> 046123			
<b>6 ступеней, 60°, без полного оборота</b>								
	 F 079	1	Переднее крепление	IP65 (лицевая)	<b>TM-3-8233/E</b> 053521			
		1	Переднее крепление (в отверстие Ø 22 мм)	IP65 (лицевая)	<b>TM-3-8233/EZ</b> 015630			
		2	Переднее крепление	IP65 (лицевая)	<b>TM-6-8253/E</b> 055894			
		2	Переднее крепление (в отверстие Ø 22 мм)	IP65 (лицевая)	<b>TM-6-8253/EZ</b> 046127			
<b>10 ступеней, 30°</b>								
	 F 011	1	Переднее крепление	IP65 (лицевая)	<b>TM-5-8237/E</b> 069150			
		1	Переднее крепление (в отверстие Ø 22 мм)	IP65 (лицевая)	<b>TM-5-8237/EZ</b> 015661			



## Управляющие переключатели, ступенчатые переключатели

TM xCommand

Схема коммутации	Номер лицевой панели	Число полюсов	Тип монтажа	Степень защиты	Тип Код для заказа	Цена См. Прайс- Лист	Кол-во в упаковке
<b>Ступенчатые переключатели</b>							
<b>С дополнительным положением «0» (Выкл.)</b>							
<b>2 ступени, 60°</b>							
	 F 075	1	Переднее крепление	IP65 (лицевая)	<b>TM-1-8240/E</b> 058267		1 шт
		1	Переднее крепление (в отверстие Ø 22 мм)	IP65 (лицевая)	<b>TM-1-8240/EZ</b> 015226		
		2	Переднее крепление	IP65 (лицевая)	<b>TM-2-8260/E</b> 060640		
		2	Переднее крепление (в отверстие Ø 22 мм)	IP65 (лицевая)	<b>TM-2-8260/EZ</b> 045483		
		3	Переднее крепление	IP65 (лицевая)	<b>TM-3-8280/E</b> 063013		
		3	Переднее крепление (в отверстие Ø 22 мм)	IP65 (лицевая)	<b>TM-3-8280/EZ</b> 045496		
<b>3 ступени, 45°</b>							
	 F 109	1	Переднее крепление	IP65 (лицевая)	<b>TM-2-8241/E</b> 065386		1 шт
		1	Переднее крепление (в отверстие Ø 22 мм)	IP65 (лицевая)	<b>TM-2-8241/EZ</b> 015256		
		2	Переднее крепление	IP65 (лицевая)	<b>TM-3-8261/E</b> 067759		
		2	Переднее крепление (в отверстие Ø 22 мм)	IP65 (лицевая)	<b>TM-3-8261/EZ</b> 000698		
		3	Переднее крепление	IP65 (лицевая)	<b>TM-5-8281/E</b> 070132		
		3	Переднее крепление (в отверстие Ø 22 мм)	IP65 (лицевая)	<b>TM-5-8281/EZ</b> 046125		
<b>4 ступени, 30°</b>							
	 F 002	1	Переднее крепление	IP65 (лицевая)	<b>TM-2-8242/E</b> 072505		1 шт
		1	Переднее крепление (в отверстие Ø 22 мм)	IP65 (лицевая)	<b>TM-2-8242/EZ</b> 015506		
		2	Переднее крепление	IP65 (лицевая)	<b>TM-4-8262/E</b> 074878		
		2	Переднее крепление (в отверстие Ø 22 мм)	IP65 (лицевая)	<b>TM-4-8262/EZ</b> 046120		
		3	Переднее крепление	IP65 (лицевая)	<b>TM-6-8282/E</b> 077251		
		3	Переднее крепление (в отверстие Ø 22 мм)	IP65 (лицевая)	<b>TM-6-8282/EZ</b> 046129		
<b>5 ступеней, 30°</b>							
	 F 003	1	Переднее крепление	IP65 (лицевая)	<b>TM-3-8243/E</b> 079624		1 шт
		1	Переднее крепление (в отверстие Ø 22 мм)	IP65 (лицевая)	<b>TM-3-8243/EZ</b> 015537		
<b>6 ступеней, 30°</b>							
	 F 004	1	Переднее крепление	IP65 (лицевая)	<b>TM-3-8244/E</b> 081997		1 шт
		1	Переднее крепление (в отверстие Ø 22 мм)	IP65 (лицевая)	<b>TM-3-8244/EZ</b> 045495		
<b>9 ступеней, 30°</b>							
	 F 007	1	Переднее крепление	IP65 (лицевая)	<b>TM-5-8247/E</b> 009741		1 шт
		1	Переднее крепление (в отверстие Ø 22 мм)	IP65 (лицевая)	<b>TM-5-8247/EZ</b> 015565		



xCommand TM

Схема коммутации	Номер лицевой панели	Тип монтажа	Степень защиты	Тип Код для заказа	Цена См. Прайс-Лист	Кол-во в упаковке
<b>Групповые переключатели</b>						
2 группы, 60°						
		Переднее крепление	IP65 (лицевая)	<b>TM-1-8310/E</b> 084370		1 шт
	F 075	Переднее крепление (в отверстие Ø 22 мм)	IP65 (лицевая)	<b>TM-1-8310/EZ</b> 045479		
3 группы, 30°						
		Переднее крепление (в отверстие Ø 22 мм)	IP65 (лицевая)	<b>TM-2-8311/EZ</b> 045487		
<b>Выключатели «Вкл/Выкл»</b>						
Выключатели, 30°						
		Переднее крепление (в отверстие Ø 22 мм)	IP65 (лицевая)	<b>TM-1-8175/EZ</b> 015690		1 шт
Выключатели «Вкл/Выкл» с пружинным возвратом из «START» в «1»						
		Переднее крепление	IP65 (лицевая)	<b>TM-1-8178/E</b> 098608		
	F 119	Переднее крепление (в отверстие Ø 22 мм)	IP65 (лицевая)	<b>TM-1-8178/EZ</b> 016786		
<b>Реверсивные переключатели</b>						
60°						
		Переднее крепление	IP65 (лицевая)	<b>TM-3-8401/E</b> 015554		1 шт
<b>Кодирующие переключатели</b>						
Двоично-десятичный код 0-9, 30°						
		Переднее крепление	IP65 (лицевая)	<b>TM-2-8550/E</b> 020300		1 шт
	F 007	Переднее крепление (в отверстие Ø 22 мм)	IP65 (лицевая)	<b>TM-2-8550/EZ</b> 000699		
Двоично-десятичный код 0-9 + добавочный, 30°						
		Переднее крепление	IP65 (лицевая)	<b>TM-4-8552/E</b> 025046		
	F 007					



Степень защиты	Освобождение ключа в позициях	Индекс типа Код для заказа	Цена См. Прайс-Лист	Кол-во в упаковке	Примечания
<b>Управление ключом</b>					
С двумя ключами Для заднего крепления, модульного исполнения (IVS) при заказе с базовым модулем					
Замок КАВА для угла 90°	IP65	0°	<b>+EZ/S-A</b> 045458	1 шт	Управляемый ключом механизм запираения с двумя ключами. Ключ может быть извлечен только в определенных положениях, см. схему. Тем не менее, замок КАВА для угла 90° может так же использоваться для других углов переключения, обеспечивающих положения для извлечения ключа в соответствии с тех. данными типа переключателя. Пример: +EZ/S-B может быть использован в ступенчатом переключателе с углом переключения 30°, обеспечивая возможность извлечения ключа в положении «Выкл.» при угле 270°. Опции для извлечения ключа
	IP65	270 + 0°	<b>+EZ/S-F</b> 045463		
	IP65	270°	<b>+EZ/S-B</b> 045459		
Замок RONIS для угла 60°	IP55	270 + 330 + 30 + 90 + 150 + 210°	<b>+EZ/S-J</b> 045466		
	IP55	270 + 90°	<b>+EZ/S-D</b> 045461		
	IP55	270 + 330 + 90 + 150°	<b>+EZ/S-N</b> 045468		
IP55	300 + 0 + 60 + 120 + 180 + 240°	<b>+EZ/S-H</b> 045465			

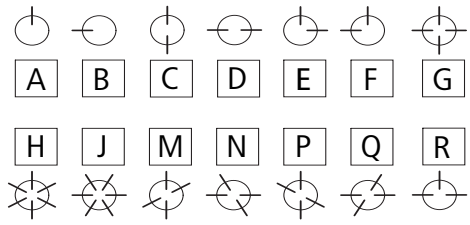

Пример расположения отметок

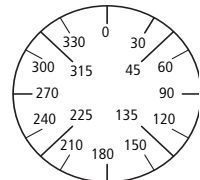

Тип	Размеры (W x H x D) мм	Тип Код для заказа	Кол-во в упаковке	Примечания
-----	------------------------	--------------------	-------------------	------------

<b>Стандартные лицевые панели</b>				
TM.../EZ	29 x 29 (для рамки 30 x 30)	<b>TM/EZ-FRONTSCCHILD-NR(*)</b> 239022	1 шт	<b>Стандартные лицевые панели</b> Для стандартных схем коммутации обычная лицевая панель может быть заменена при необходимости любой из нижеперечисленных. При этом углы переключения, количество положений переключения и расположение позиции «0» остаются прежними.
TM.../E	29 x 29 (для рамки 30 x 30)	<b>TM/E-FRONTSCCHILD-NR(*)</b> 239021	1 шт	

<b>Панели-шильдiki</b>				
Можно сделать гравировку				
TM	29 x 29 (для рамки 30 x 30)	<b>FS980-TM-E</b> 071438	10 шт	<b>Угол переключения 30°</b>
TM	29 x 29 (для рамки 30 x 30)	<b>FS980-TM-EZ</b> 073811	50 шт	
<b>Угол переключения 45°</b>				
<b>Угол переключения 60°</b>				
<b>Угол переключения 90°</b>				



xCommand CI-K

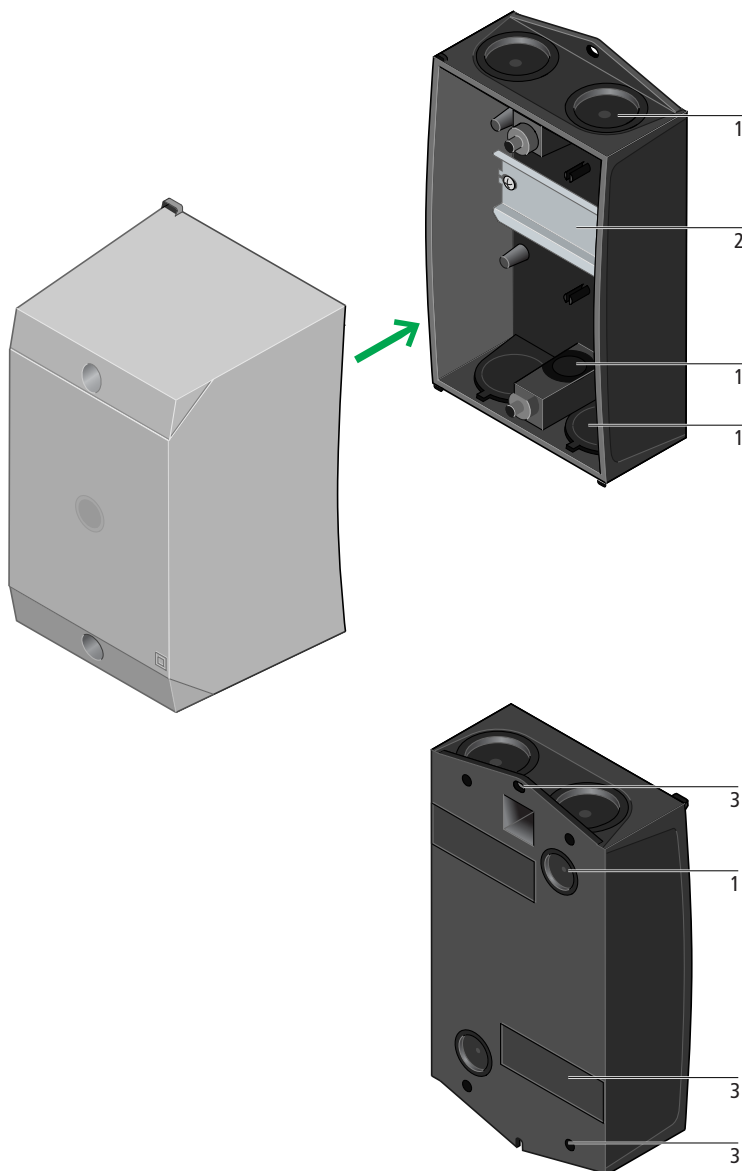

### Общие технические характеристики

Степень защиты IP65 (кроме CI-K2-80-A)

Пять основных размеров

Два варианта монтажной глубины для каждого основания (исключения: CI-K1 глубина корпуса 95 мм, CI-K2-80-... глубина корпуса 80 мм)

Корпуса изготовлены из стекловолокна с использованием поликарбоната, не поддерживающего горение, без использования галогеновых соединений

Основание корпуса (RAL 9005)

Черный цвет (матовый)

Крышка корпуса RAL 7035, серый цвет (матовый)

### Кабельные вводы

1

CI-K1 и CI-K2

С мембраной для проталкивания кабеля по бокам, сверху и снизу, а также в основании

CI-K1H, CI-K2H:

Входы для кабеля по бокам, сверху и снизу

CI-K3 до CI-K5:

Кабельные вводы по бокам, сверху и снизу, а также в основании

Отдельные вводы для контрольных кабелей (начиная с CI-K2)

Кабельные вводы в соответствии с EN 50262

Кабельные втулки

→ страница 63

### Система монтажа

2

DIN-рейки в соответствии с IEC/EN 60715

Стальные монтажные платы

Аксессуары для монтажа

→ страница 64

### Монтаж

3

Горизонтальные и вертикальные отверстия для монтажа корпусов на стену

Невыпадающие винты

CI-K1 и CI-K2 имеют резиновые подкладки на задней части для лучшего закрепления на неровных стенах

Внешние крепежные скобы для CI-K4 и CI-K5

→ страница 51

### Элементы для монтажа

Кулачковые мини-переключатели

Кулачковые переключатели

Выключатели нагрузки

Контакты

Реле Easy

Реле времени

Устройства цепей управления

### • Лазерная гравировка

Мы можем нанести обозначение на поверхность корпуса CI-K по Вашему заказу. Этот метод обеспечивает защиту от стирания и долговечность нанесенной информации.

Пожалуйста, свяжитесь с Вашим дистрибьютором.

CI-K сочетание- \* → страница 62

### • Отверстия в крышках корпусов

Мы можем проделать отверстия в крышках корпусов по Вашим требованиям.

Пожалуйста, свяжитесь с Вашим дистрибьютором.

Размеры	Глубина корпуса: Размеры от крышки 1. Глубина монтажа для монтажной платы 2. Глубина монтажа для DIN-рейки, высота 7.5 мм 3. Глубина корпуса	Особенности	Тип Код для заказа	Цена См. Прайс- Лист	Кол-во в упаковке
мм	мм				
<b>Изолированные корпуса CI-K</b>					
<ul style="list-style-type: none"> <li>• Степень защиты IP65 (Исключение: CI-K2-80-A), материал - стекловолокно с поликарбонатом</li> <li>• Основание корпуса RAL 9005, черное/крышка корпуса RAL 7035, светло-серая</li> <li>• Кабельные вводы сверху, снизу и в основании</li> <li>• Мембрана для проталкивания кабеля в CI-K1 и CI-K2</li> <li>• Выбивки для размеров CI-K1H и CI-K2H</li> <li>• Выбивки для размеров от CI-K3 до CI-K5</li> <li>• Две защитные оболочки для защиты мембран для CI-K1 и CI-K2</li> <li>• Отдельные вводы для контрольных кабелей (начиная от CI-K2)</li> <li>• Лампа-индикатор L-... может быть установлена в базовое отверстие M20/M25</li> </ul>					
		С монтажной рейкой	<b>CI-K1-95-TS</b> 206881		1 шт
		С монтажной рейкой	<b>CI-K1H-95-TS</b> 105853		
		С монтажной рейкой	<b>CI-K2-100-TS</b> 206882		
		С монтажной рейкой	<b>CI-K2H-100-TS</b> 229304		
		С монтажной платой	<b>CI-K2-100-M</b> 206893		
		С монтажной платой	<b>CI-K2H-100-M</b> 229306		
		С монтажной рейкой	<b>CI-K2-145-TS</b> 206883		
		С монтажной рейкой	<b>CI-K2H-145-TS</b> 229305		
		С монтажной платой	<b>CI-K2-145-M</b> 206894		
		С монтажной платой	<b>CI-K2H-145-M</b> 229307		
		С адаптером для монтажа контактора DILE с реле перегрузки ZE	<b>CI-K2-145-AD</b> 207632		
		С адаптером для монтажа контактора DILE с реле перегрузки ZE	<b>CI-K2H-145-AD</b> 229308		
		С монтажной рейкой	<b>CI-K3-125-TS</b> 206884		
		С монтажной платой	<b>CI-K3-125-M</b> 206895		
		С монтажной рейкой	<b>CI-K3-160-TS</b> 206885		
		С монтажной платой	<b>CI-K3-160-M</b> 206896		



Примечания

Количество и емкость кабельных вводов → страница 63

## xCommand CI-K4, CI-K5

Размеры	Глубина корпуса: Размеры от крышки	Особенности	Тип Код для заказа	Цена См. Прайс- Лист	Кол-во в упаковке
мм	мм				
<b>Изолированные корпуса CI-K</b>					
<ul style="list-style-type: none"> <li>Степень защиты IP65 (Исключение: CI-K2-80-A), материал - стекловолокно с поликарбонатом</li> <li>Основание корпуса RAL 9005, черное/крышка корпуса RAL 7035, светло-серая</li> <li>Входы для кабеля по бокам, сверху и снизу, а также в основании</li> <li>Мембрана для проталкивания кабеля в CI-K1 и CI-K2</li> <li>Выбивки для размеров CI-K1H и CI-K2H</li> <li>Выбивки для размеров от CI-K3 до CI-K5</li> <li>Две защитные оболочки для защиты мембран для CI-K1 и CI-K2</li> <li>Вводы для контрольных кабелей CI-K2</li> <li>Лампа-индикатор L-... может быть установлена в базовое отверстие M20/M25</li> </ul>					
		С монтажной рейкой	<b>CI-K4-125-TS</b> 206886		1 шт
		С монтажной платой	<b>CI-K4-125-M</b> 206897		
		С монтажной рейкой	<b>CI-K4-160-TS</b> 206890		1 шт
		С монтажной платой	<b>CI-K4-160-M</b> 206898		
		С монтажной рейкой (макс. вес закрепленных компонентов 0.65 кг, с дополнительной монтажной панелью - 1.7 кг)	<b>CI-K5-125-TS</b> 206891		1 шт
		С монтажной платой	<b>CI-K5-125-M</b> 206899		
		С монтажной рейкой (макс. вес закрепленных компонентов 0.65 кг, с дополнительной монтажной панелью - 1.7 кг)	<b>CI-K5-160-TS</b> 206892		1 шт
		С монтажной платой	<b>CI-K5-160-M</b> 206900		
<b>Индивидуальная лазерная гравировка и отверстия в корпусе</b>					
<ul style="list-style-type: none"> <li>Только с крышкой корпуса</li> <li>Все необходимые данные (наносимая информация, символы, текст и их соответствующее расположение), а также позиции мест для отверстий должны предоставляться в файле формата DFX</li> </ul>					
			<b>CI-K1-COMBINATION-*</b> 102060		1 шт
			<b>CI-K2-COMBINATION-*</b> 102061		
			<b>CI-K3-COMBINATION-*</b> 102062		
			<b>CI-K4-COMBINATION-*</b> 102063		
			<b>CI-K5-COMBINATION-*</b> 102064		





Размеры	Глубина корпуса: Размеры от крышки	Особенности	Тип Код для заказа	Цена См. Прайс- Лист	Кол-во в упаковке
мм	мм				
<b>Изолированные корпуса CI-K2</b> <ul style="list-style-type: none"> <li>Степень защиты IP30, материал - стекловолокно с поликарбонатом</li> <li>Основание корпуса RAL 9005, черное/крышка корпуса RAL 7035, светло-серая</li> <li>Кабельные вводы сверху, снизу и в основании</li> <li>Мембрана для проталкивания кабеля в CI-K2</li> <li>Выбивки CI-K2H</li> <li>Две защитные оболочки для защиты мембран для CI-K2</li> <li>Вводы для контрольных кабелей</li> <li>Лампа-индикатор L-... может быть установлена в базовое отверстие M20/M25, выбивка</li> </ul>					
	с вырезом	Стандартные размеры выреза и DIN-рейки для устройств, занимающих от 2 до 4 модулей. Мембрана для проталкивания кабеля. Перекрытие установочных мест (макс. 2), используя планки VST1, → страница 65	<b>CI-K2-80-A</b> 211107		1 шт
	с вырезом	Стандартные размеры вырезки и DIN-рейки для устройств, требующих от 2 до 4 установочных ячеек. С метрическими заглушками. Перекрытие установочных мест (макс. 2), используя планки VST1, → страница 65	<b>CI-K2H-80-A</b> 229309		1 шт
	с крышкой на петлях	Прозрачная шарнирная крышка для устройств, требующих от 2 до 4 установочных ячеек. Мембрана для проталкивания кабеля.	<b>CI-K2-80-K</b> 211108		1 шт
	с крышкой на петлях	Прозрачная шарнирная крышка для устройств, требующих от 2 до 4 установочных ячеек. С метрическими заглушками.	<b>CI-K2H-80-K</b> 229310		1 шт



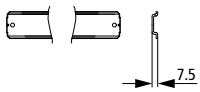
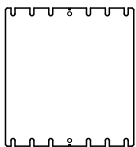

<b>L</b> 	<b>M</b> 	<b>N</b> 	<b>O</b> 	<b>P</b> 	<b>Q</b> 	<b>R</b> 
Метрические заглушки 2 x M20 или с мембраной для проталкивания кабеля до $\varnothing$ 12 мм	Метрические заглушки 2 x M25 или с мембраной для проталкивания кабеля до $\varnothing$ 16 мм CI-K2H: 2 x M25/20	Метрические заглушки 2 X M25/20	Метрические заглушки 2 X M32/25 1 X M20	Метрические заглушки 2 X M50/40/25 1 X M20	Метрические заглушки 2 x M25 или с мембраной для проталкивания кабеля до $\varnothing$ 16 мм или с одной мембраной до $\varnothing$ 8 мм	Метрические заглушки 2 X M25/20 1 X M20
<b>S</b> 	<b>T</b> 	<b>U</b> 	<b>V</b> 	<b>W</b> 		
Задняя панель: 2 x мембраны для проталкивания кабеля с макс. диаметром $\varnothing$ 8 мм	Задняя панель: 2 x мембраны для проталкивания кабеля с макс. диаметром $\varnothing$ 11 мм	Задняя панель: 2 X M25/20	Задняя панель: 2 X M32/25	Задняя панель: 2 X M50/40/25		

### xCommand TS-CI, M-CI

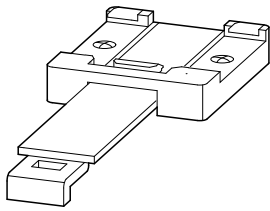
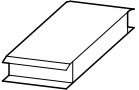

Для использования	Монтажное положение	Особенности	Используемая длина мм	Тип Код для заказа	Цена См. Прайс- Лист	Кол-во в упаковке
<b>DIN-рейки, соответствуют IEC/EN 60715</b>						
Высота 7.5 мм, с крепежными винтами						
						
CI-K1	Поперечное		60	<b>TS-CI-K1</b> 206901		10 шт
CI-K2	Поперечное		82	<b>TS-CI-K2</b> 206902		
CI-K3	Продольное или поперечное		98	<b>TS-CI-K3</b> 206903		
CI-K4	Поперечное		133	<b>TS-CI-K4</b> 206904		
CI-K5	Продольное или поперечное, CI-K4 продольное		173	<b>TS-CI-K5</b> 206905		
<b>Монтажные платы</b>						
Стальная панель, толщина 2 мм, крепежные винты						
						
	CI-K2		–	<b>M-CI-K2</b> 206906		10 шт
	CI-K3		–	<b>M-CI-K3</b> 206907		
	CI-K4		–	<b>M-CI-K4</b> 206908		
	CI-K5		–	<b>M-CI-K5</b> 206909		
<b>Аксессуары для монтажных систем</b>						
Промежуточная вставка						
Для увеличения монтажной высоты в корпусах от CI-K3 до CI-K5 (для монтажной платы требуется 4, для DIN-рейки требуется 2)						
	–	на 25 мм	–	<b>HS25-CI</b> 002291		25 шт
	–	на 50 мм	–	<b>HS50-CI</b> 002292		25 шт
	–	на 10 мм	–	<b>ADT200-190</b> 002289		10 шт
	–	на 15 мм	–	<b>ADT125-110</b> 002290		10 шт
<b>Гайки</b>						
Для крепления элементов на монтажную плату						
						
	–	резьба M4	–	<b>BT7488</b> 088380		100 шт
	–	резьба M5	–	<b>BT7477</b> 086007		100 шт

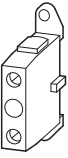

Для использования с	Для использования с	Емкость разъемов	Тип	Цена	Кол-во в
		Гибкий кабель	Код для заказа	См. Прайс-Лист	упаковке
<b>Аксессуары для малогабаритных корпусов CI-K</b>					
Набор внешних фиксирующих скоб. Для надежного крепления CI-K4 и CI-K5 непосредственно на стену. Каждый набор содержит 4 скобы.					
	—	T5B-.../I4, T5-.../I5, P3-63/I4, P3-100/I5,	<b>AB-CI-K4/5</b> 206914		1 шт
Адаптер для крепления на DIN-рейку, крепление винтами Для надежного крепления корпуса на DIN-рейку в соответствии с IEC/EN 60715					
	CI-K1		<b>TB-CI-K</b> 206918		1 шт
Планка перекрытия Для перекрытия одного установочного места; не может быть извлечена снаружи					
	CI-K2-80-A		<b>VST1</b> 211258		5 шт
Зажимы N, зажимы PE Могут быть вкручены в специальную контактную площадку на основании корпуса					
	CI-K2-PKZ0-... CI K1/2	1 – 4 мм <sup>2</sup>	<b>K-CI-K1/2</b> 207451		20 шт
Изолированные зажимы					
	CI-K3	1 – 10 мм <sup>2</sup>	<b>K-CI-K3</b> 206915		20 шт
	CI-K4	T5B-.../I4, CI-K4-T5B-... P3-.../I4	<b>K-CI-K4</b> 206916		20 шт
	CI-K5	T5-.../I5, CI-K5-T5-... P3-.../I5	<b>K-CI-K5</b> 218488		20 шт
Защитные оболочки для кабельной мембраны с CI-K1(2) Для защиты мембраны для проталкивания кабеля					
	CI-K1 (M20)		<b>SK-CI-K1</b> 226766		100 шт
	CI-K1 (M25)		<b>SK-CI-K2</b> 226767		100 шт

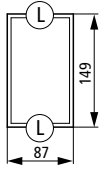
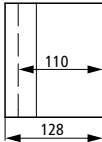
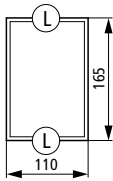
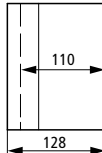
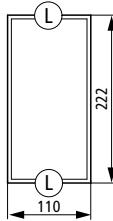
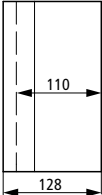

## xCommand CI

Разъемы	Особенности	Для использования	Глубина корпуса	Тип Код для заказа	Цена См. Прайс- Лист	Кол-во в упаковке
мм		с	мм			
<b>Малогабаритные корпуса CI-B, C, D</b>						
<ul style="list-style-type: none"> <li>• Прозрачные крышки</li> <li>• Места для установки сальников сверху и снизу</li> <li>• С разъемом PEN</li> <li>• Корпус с заранее просверленной монтажной платой, степень защиты IP55</li> </ul>						
		DIL00AM		<b>CI-B</b> 024315		5 шт
		S27		<b>CI-C</b> 031434		2 шт
		DIL0AM S27		<b>CI-D</b> 038553		2 шт
<b>Гайки</b>						
Для надежного крепежа элементов на монтажную панель						
	резьба M4	–		<b>BT7488</b> 088380		100 шт
	резьба M5	–		<b>BT7477</b> 086007		100 шт
<b>Зажимы PE, для подключения 5го проводника</b>						
Номинальный ток 25 А Одножильный кабель $\varnothing$ 1.5 – 6 мм <sup>2</sup>						
		CI-B CI-C CI-D		<b>K6/1</b> 002270		100 шт

**L**  
  
 Разъемы  
 2 X M20



				P1-25	P1-32	P3-63	P3-100		
<b>Общие технические характеристики</b>									
Стандарты				IEC/EN 60947, VDE 0660, IEC/EN 60204, CSA, UL Выключатели нагрузки соответствуют IEC/EN 60 947-3					
Механический срок службы	Операций	x 10 <sup>6</sup>		0.3	0.3	0.1	0.1		
Максимальная частота переключений	Операций/час			50	50	50	50		
Климатическая защита				Влажное тепло, постоянное, соответствие IEC 60068-2-78; Влажное тепло, циклическое, соответствие IEC 60068-2-30					
Температура воздуха	Без кожуха	°C		-25...50	-25...50	-25...50	-25...50		
	В кожухе	°C		-25...40	-25...40	-25...40	-25...40		
Монтажное положение				Любое					
Сопротивление механическому удару (IEC/EN 60068-2-27)	Полусинусоидальный удар, продолжительность 20 мс	g		15	15	15	15		
<b>Контакты</b>									
Номинальное рабочее напряжение				U <sub>e</sub>	В AC	690	690	690	
Номинальное импульсное выдерживаемое напряжение				U <sub>imp</sub>	В AC	6000	6000	6000	
Категория перенапряжения/степень загрязнения						III/3	III/3	III/3	
Номинальный непрерывный ток				I <sub>n</sub>	A	25	32	63	100
Нагрузочная способность при работе в повторно-кратковременном режиме, класс 12	AB 60 % DF	x I <sub>e</sub>		1.3	1.3	1.3	1.3		
	AB 40 % DF	x I <sub>e</sub>		1.6	1.6	1.6	1.6		
	AB 25 % DF	x I <sub>e</sub>		2	2	2	2		
Стойкость к КЗ	Предохранитель	A gG/gL		25	50	80	100		
Номинальный кратковременный выдерживаемый ток (1 сек.)				I <sub>cw</sub>	A <sub>rms</sub>	640	640	1260	2000
Изоляция соответствует нормам IEC/EN 60947					В AC	690	690	690	690
Изоляция соответствует VDE 0106 часть 101 и часть 101/A1					В AC	440	440	440	440
Изоляция соответствует VDE 0106 часть 101 и часть 101/A1 между вспомогательными и главными контактами					°	90	90	90	90
Угол переключения					Число	макс. 3 (+N)	макс. 3 (+N)	макс. 3 (+N)	макс. 3 (+N)
Контакты					Вт	1.1	1.8	4.5	7.5
Тепловые потери по току на контакт при I <sub>e</sub>									
<b>Емкость зажимов</b>									
Одножильный или многожильный провод				мм <sup>2</sup>	1 x (1.5 - 6) 2 x (1.5 - 6)	1 x (1.5 - 6) 2 x (1.5 - 6)	1 x (2.5 - 35) 2 x (2.5 - 10)	1 x (2.5 - 35) 2 x (2.5 - 10)	
Гибкий провод с наконечником, DIN 46228				мм <sup>2</sup>	1 x (1 - 4) 2 x (1 - 4)	1 x (1 - 4) 2 x (1 - 4)	1 x (1.5 - 25) 2 x (1.5 - 6)	1 x (1.5 - 25) 2 x (1.5 - 6)	
Винт зажима					M4	M4	M5	M5	
Момент затяжки					Нм	1.6	1.6	3	3
<b>Коммутационная способность</b>									
Переменное напряжение AC									
Номинальная включающая способность cos φ = 0.35				A	240	320	800	950	
Номинальная отключающая способность, выключатель нагрузки двигателя cos φ = 0.35	230 В	A	190	260	640	760			
	400/415 В	A	150	300	600	740			
	500 В	A	170	290	590	880			
	690 В	A	150	250	340	520			
Номинальный рабочий ток, 440 В, выключатель нагрузки AC-21A				I <sub>e</sub>	A	25	32	63	100
AC-3, Выключатель электродвиг. нагрузки, мощность двигателя	230 В	P	кВт	5.5	7.5	15	22		
	400/415 В	P	кВт	7.5	13	30	37		
	500 В	P	кВт	7.5	18.5	30	45		
	690 В	P	кВт	7.5	15	30	37		
AC-23A, Выключатель электродвиг. нагрузки (главный выключатель, предохранительный выключатель), мощность двигателя	230 В	P	кВт	7	8.5	18.5	30		
	400/415 В	P	кВт	13	15	37	50		
	500 В	P	кВт	11	18.5	37	65		
	690 В	P	кВт	11	18.5	30	45		
Постоянное напряжение DC									
DC-1, Выключатели нагрузки L/R = 1 мс	Номинальный рабочий ток	I <sub>e</sub>	A	25	32	63	100		
	Напряжение на конт. пару, последовательно		V	60	60	60	60		
DC-23A, Выключатели двигательной нагрузки L/R = 15 мс	24 В	Номинальный рабочий ток	I <sub>e</sub>	A	25	25	50		
		Контакты	Число	1	1	1	1		
	48 В	Номинальный рабочий ток	I <sub>e</sub>	A	25	25	50		
		Контакты	Число	2	2	2	2		
	60 В	Номинальный рабочий ток	I <sub>e</sub>	A	25	25	50		
		Контакты	Число	3	3	3	3		
120 В	Номинальный рабочий ток	I <sub>e</sub>	A	12	12	25	25		
	Контакты	Число	3	3	3	3			

**Примечания** Основные характеристики переключателя соответствуют IEC/EN 60204; принудительное открытие контактов, элемент управления находится на валу  
Номинальный непрерывный ток I<sub>n</sub> указан для присоед. кабеля с макс. сечением  
Для емкости зажимов одножильных, скрученных и гибких проводников:  
Максимальная разница сечений двух проводников в зажиме должна быть не более двух шагов размера проводников



### xCommand P5

			P5-125	P5-160	P5-250	P5-315		
<b>Общие технические характеристики</b>								
Стандарты			IEC/EN 60947, VDE 0660, IEC/EN 60204, CSA, UL Выключатели нагрузки соответствуют IEC/EN 60947-3					
Механический срок службы	Операций	$\times 10^6$	0.1	0.1	0.08	0.08		
Максимальная частота переключений	Операций/час		50	50	50	50		
Климатическая защита			Влажное тепло, постоянное, соответствие IEC 60068-2-78; Влажное тепло, циклическое, соответствие IEC 60068-2-30					
Температура воздуха	Без кожуха	°C	-25...50	-25...50	-25...50	-25...50		
	В кожухе	°C	-25...40	-25...40	-25...40	-25...40		
Монтажное положение			Любое	Любое	Любое	Любое		
<b>Контакты</b>								
Номинальное рабочее напряжение			$U_e$	V AC	690	690	690	690
Номинальное импульсное выдерживаемое напряжение			$U_{imp}$	V AC	8000	8000	8000	8000
Категория перенапряжения/степень загрязнения					III/3	III/3	III/3	III/3
Номинальный непрерывный ток			$I_u$	A	125	160	250	315
Нагрузочная способность при работе в прерывистом режиме, класс 12	AB 60 % DF		$\times I_e$	1.3	1.3	1.3	1.3	
	AB 40 % DF		$\times I_e$	1.6	1.6	1.6	1.6	
	AB 25 % DF		$\times I_e$	2	2	2	2	
Стойкость к КЗ			Предохранитель	A gG/gL	125	160	250	315
Номинальный кратковременный выдерживаемый ток (1 сек.)			$I_{cw}$	$A_{rms}$	2500	3000	4600	5800
Изоляция соответствует нормам IEC/EN 60947				V AC	690	690	690	690
Изоляция соответствует VDE 0106 часть 101 и часть 101/A1								
Изоляция соответствует VDE 0106 часть 101 и часть 101/A1 между вспомогательными и главными контактами				V AC	440	440	440	440
Угол переключения				°	90	90	90	90
Контакты				Число	макс. 3 (+N)	макс. 3 (+N)	макс. 3 (+N)	макс. 3 (+N)
Тепловые потери по току на контакт при $I_e$				Вт	8	10	13	16
<b>Емкость зажимов</b>								
Одножильный или многожильный провод				мм <sup>2</sup>	1 x (10 – 95) 2 x (10 – 35)	1 x (10 – 95) 2 x (10 – 35)	1 x (16 – 185) 2 x (16 – 70)	1 x (16 – 185) 2 x (16 – 70)
Медная шина, 1 шина			Число сегментов x ширина x толщина	мм	6 x 9 x 0.8		6 x 20 x 1	
Медная шина, 2 шины				мм		6 x 9 x 0.8		6 x 9 x 0.8
Гибкий провод с наконечником DIN 46228				мм <sup>2</sup>	1 x (16 – 70) 2 x (16 – 25)	1 x (16 – 70) 2 x (16 – 25)	1 x (25 – 120) 2 x (25 – 50)	1 x (25 – 120) 2 x (25 – 50)
Винт зажима					Установочный винт 5	Установочный винт 5	Установочный винт 6	Установочный винт 6
Момент затяжки				Нм	14	14	16	16

**Примечания** Основные характеристики переключателя соответствуют IEC/EN 60204; принудительное открытие контактов, элемент управления находится на валу  
Номинальный непрерывный ток  $I_u$  указан для присоед. кабеля с макс. сечением  
Для емкости зажимов одножильных, скрученных и гибких проводников:  
Максимальная разница сечений двух проводников в зажиме должна быть не более двух шагов размера проводников



Выключатели нагрузки, модули дополнительных контактов

P5 xCommand

					P5-125	P5-160	P5-250	P5-315
<b>Коммутационная способность</b>								
Переменное напряжение AC								
Номинальная мощность на замыкание $\cos \varphi = 0.35$			A		850	1050	1700	2050
Номинальная отключающая мощность, выключатели нагрузки двигателя $\cos \varphi = 0.35$	230 В		A		800	900	1600	1800
	400 В		A		750	850	1380	1650
	500 В		A		650	850	1250	1550
	690 В		A		340	340	400	400
Номинальный рабочий ток, 440 В, выключатель нагрузки AC-21A		$I_e$	A		125	160	250	315
AC-3, Выключатель электродвиг. нагрузки мощность двигателя	230 В		P	кВт	22	30	37	45
	400 В		P	кВт	37	45	55	75
	690 В		P	кВт	30	37	45	45
AC-23A, Выключатель электродвиг. нагрузки (главный выключатель, предохранительный выключатель)	230 В		P	кВт	30	30	37	55
	400 В		P	кВт	45	55	90	110
	690 В		P	кВт	37	37	45	45
Постоянное напряжение DC								
DC-1, Выключатели нагрузки L/R = 1 мс	Номинальный рабочий ток		$I_e$	A	125	160	250	315
	Напряжение на конт. пару, последовательно			B	42	42	42	42
DC-23A, Выключатели двигательной нагрузки L/R = 15 мс	24 В	Номинальный рабочий ток	$I_e$	A	125	160	250	315
		Контакты		Число	3	3	3	3
	48 В	Номинальный рабочий ток	$I_e$	A	125	160	250	315
		Контакты		Число	3	3	3	3
	60 В	Номинальный рабочий ток	$I_e$	A	125	160	250	315
		Контакты		Число	3	3	3	3
120 В	Номинальный рабочий ток	$I_e$	A	40	50	80	100	
	Контакты		Число	3	3	3	3	

Кулачковые переключатели и выключатели нагрузки



**Примечания** Основные характеристики переключателя соответствуют IEC/EN 60204; принудительное открытие контактов, элемент управления находится на валу  
 Номинальный непрерывный ток  $I_u$  указан для присоед. кабеля с макс. сечением  
 Для емкости зажимов одножильных, скрученных и гибких проводников:  
 Максимальная разница сечений двух проводников в зажиме должна быть не более двух шагов размера проводников

				HL...-P1(P3)...	HL...-P5...
<b>Дополнительные контакты</b>					
Стандарты				Переключатели цепей управления соответствуют IEC/EN 60947-5-5	
Номинальное напряжение по изоляции	$U_i$	B AC		500	500
Номинальный непрерывный ток	$I_u$	A		10	10
Номинальный рабочий ток					
AC-15 при 230 В	$I_e$	A		6	6
380 В/415 В	$I_e$	A			3
DC-13					
125 В	$I_e$	A		1.1	0.23
250 В	$I_e$	A		0.55	0.1
Стойкость к КЗ					
Макс. предохранитель		A gG/gL		10	10
Емкость разъемов					
Одножильный провод		мм <sup>2</sup>		0.75 – 2.5	0.75 – 2.5
Гибкий провод с наконечником DIN 46228		мм <sup>2</sup>		0.5 – 1.5	0.5 – 2.5
Момент затяжки		Нм		0.6	0.8
Надежность цепи управления на 24 В DC, 10 мА	Вероятность ошибки	$H_F$		< $10^{-5}$ , < 1 ошибки на 100 000 операций	

**xCommand T**

			T0...	T3...
<b>Общие технические характеристики</b>				
Стандарты			IEC/EN 60947, VDE 0660, IEC/EN 60204, CSA, UL Выключатели нагрузки соответствуют нормам IEC/EN 60947-3	
Механический срок службы	Операций	$\times 10^6$	1	0.5
Максимальная частота переключений	Операций/час		3000	3000
Климатическая защита			Влажное тепло, постоянное, IEC 60068-2-78; Влажное тепло, циклическое, IEC 60068-2-30	
Температура воздуха				
Без кожуха		°C	25...50	25...50
В кожухе		°C	25...40	25...40
Монтажное положение			Любое	Любое
Сопротивление механическому удару (IEC 60068-2-27)	Полусинусоидальный удар (20 мс)	g	> 15	> 15
<b>Контакты</b>				
Номинальное рабочее напряжение	$U_e$	V AC	690	690
Номинальное импульсное выдерживаемое напряжение	$U_{imp}$	V AC	6000	6000
Категория перенапряжения/степень загрязнения			III/3	III/3
Номинальный непрерывный ток				
Без кожуха	$I_u$	A	20	32
В кожухе	$I_u$	A	20	32
Нагрузочная способность при работе в прерывистом режиме, класс 12				
AB 25 % DF		$\times I_e$	2	2
AB 40 % DF		$\times I_e$	1.6	1.6
AB 60 % DF		$\times I_e$	1.3	1.3
Стойкость к КЗ				
Предохранитель		A gG/gL	20	35
Номинальный кратковременный выдерживаемый ток (1 сек.)	$I_{cw}$	A <sub>rms</sub>	320	650
Изоляция соответствует VDE 0106 часть 101 и часть 101/A1				
Между контактами		V AC	440	440
Угол переключения		°	90 60 45 30	90 60 45 30
Контактные модули			11	11
Двойные контакты			макс. 22	макс. 22
Тепловые потери по току на контакт при $I_e$		Вт	0.6	1.1
<b>Емкость зажимов</b>				
Одножильный или многожильный провод		мм <sup>2</sup>	1 x (1 – 2.5) 2 x (1 – 2.5)	1 x (1 – 6) 2 x (1 – 6)
Гибкий провод с наконечником DIN 46228		мм <sup>2</sup>	1 x (0.75 – 1.5) 2 x (0.75 – 1.5)	1 x (0.75 – 4) 2 x (0.75 – 4)
Плоский провод, соединение с помощью шины		мм <sup>2</sup>		
Винт зажима			M3.5	M4
Момент затяжки		Нм	1	1.6

**Примечания** Для сопротивления механическому удару: T3.../I... >12g  
 Применительно к T0(3).../SVB: изоляция соответствует IEC/EN 60947 для номинального рабочего напряжения 500 В AC  
 Применительно к номинальному непрерывному току  $I_u$  на контакт: с T5-4-8344/15 макс. 95 А  
 Для зажимов одножильных, скрученных или гибких проводов:  
 T0(3), (6), (8)...: Макс. разница сечений двух проводников в зажиме должна быть не более двух шагов размера проводников  
 T5(B)-...: Макс. разница сечений двух проводников в зажиме должна быть не более одного шага размера проводников  
 Для типа T8-3-8342/...: угол переключения = 90°, а соединение плоского кабеля = 1 шина 25 x 5 или 2 шины 20 x 3



T5B-...	T5-...	T6-3-8212/E/НН12	T6-160-...	T8-...
IEC/EN 60947, VDE 0660, IEC/EN 60204, CSA, UL Выключатели нагрузки соответствуют нормам IEC/EN 60947-3				
0.5	0.5	0.1	0.1	0.1
3000	3000	50	50	50
Влажное тепло, постоянное, соответствие IEC 60068-2-78; Влажное тепло, циклическое, соответствие IEC 60068-2-30				
25...50	25...50	25...50	25...50	25...50
25...40	25...40	25...40	25...40	25...40
Любое	Любое	Любое	Любое	Любое
> 15	> 15			
690	690	690	690	690
6000	6000	6000	8000	8000
III/3	III/3	III/3	III/3	III/3
63	100	125	160	315
63	100	125	160	275
2	2	2	2	2
1.6	1.6	1.6	1.6	1.6
1.3	1.3	1.3	1.3	1.3
80	100	200	160	315
1300	1850	2000	3000	4200
440	440			
90	90	90	90	90
60	60	60	60	60
45	45			
30	30			
10	10	3	3	3
макс. 20	макс. 20	макс. 6	макс. 6	макс. 6
4.5	7.5	11	11	11
1 x (2.5 – 35) 2 x (2.5 – 16)	1 x (2.5 – 35) 2 x (2.5 – 16)	1 x 70 2 x 25	1 x 95 2 x 25	150
1 x (1.5 – 25) 2 x (1.5 – 10)	1 x (1.5 – 25) 2 x (1.5 – 10)	1 x 50 2 x 16	1 x 50 2 x 16	120
				1 x (25 x 5) 2 x (20 x 3)
M6	M6	M6	M5, под шестигранник	M12
4	4	5.6	14	25



**xCommand T**

				T0...	T3...	
<b>Коммутационная способность</b>						
Переменное напряжение AC						
Номинальная включающая способность $\cos \varphi = 0.35$		A	130	320		
Номинальная отключающая мощность выключателя нагрузки двигателя $\cos \varphi = 0.35$	230 В	A	100	260		
	400 В	A	110	260		
	500 В	A	80	240		
	690 В	A	60	170		
Номинальный рабочий ток, 440 В, выключатель нагрузки AC-21A	$I_e$	A	20	32		
AC-3, Выключатель электродвиг. нагрузки, мощность двигателя	230 В	P	кВт	3	6.5	
	230 В Звезда-Треугольник	P	кВт	4	11	
	400/415 В	P	кВт	4	12	
	400 В Звезда-Треугольник	P	кВт	5.5	18.5	
	500 В	P	кВт	5.5	15	
	500 В Звезда-Треугольник	P	кВт	7.5	22	
	690 В	P	кВт	4	15	
AC-23A, Выключатель электродвиг. нагрузки (главный выключатель, предохранительный выключатель), мощность двигателя	230 В	P	кВт	3.5	7.5	
	400/415 В	P	кВт	6.5	13	
	500 В	P	кВт	13	15	
	690 В	P	кВт			
Номинальный рабочий ток Управляющие переключатели AC-15	230 В	$I_e$	A	6	10	
	400/415 В	$I_e$	A	4	6	
	500 В	$I_e$	A	2	4	
Постоянное напряжение DC						
DC-1, Выключатели нагрузки L/R = 1 мс	Номинальный рабочий ток	$I_e$	A	10	25	
	Напряжение на контактную пару, последовательно		B	60	60	
DC-21A	Номинальный рабочий ток 240 В	$I_e$	A	1	1	
	Контакты 240 В		Число	1	1	
DC-23A, Выключатели двигательной нагрузки L/R = 15 мс	24 В	Номинальный рабочий ток	$I_e$	A	10	25
		Контакты		Число	1	1
	48 В	Номинальный рабочий ток	$I_e$	A	10	25
		Контакты		Число	2	2
	60 В	Номинальный рабочий ток	$I_e$	A	10	25
		Контакты		Число	3	3
	120 В	Номинальный рабочий ток	$I_e$	A	5	12
		Контакты		Число	3	3
240 В	Номинальный рабочий ток	$I_e$	A	5	5	
	Контакты		Число	5	5	
DC-13, Управляющие переключатели L/R = 50 мс	Номинальный рабочий ток	$I_e$	A	10	20	
	Напряжение на контактную пару, последовательно		B	32	32	
Надежность цепи управления на 24 В DC, 10 mA		Вероятность ошибки	$H_F$	$< 10^{-5}$ , $< 1$ ошибки на 100000 операций		
<b>Дополнительные контакты</b>						
Стандарты						
Номинальное напряжение по изоляции		$U_i$	B AC	—	—	
Номинальный непрерывный ток		$I_u$	A	—	—	
Номинальный рабочий ток	AC-15 при 230 В	$I_e$	A	—	—	
	380 В/415 В	$I_e$	A	—	—	
Стойкость к КЗ						
Макс. предохранитель			A gG/gL	—	—	
Емкость зажимов						
Одножильный провод			мм <sup>2</sup>	—	—	
Гибкий провод с наконечником DIN 46228			мм <sup>2</sup>	—	—	
Момент затяжки						
Надежность цепи управления на 24 В DC, 10 mA		Вероятность ошибки	$H_F$	—	—	



T5B-...	T5-...	T6-3-8212/E/Н12	T6-160-...	T8-...
800	950	1600	1600	2390
520	760	1280	1280	1910
600	740	900	900	1800
480	590	880	880	1200
340	420	340	340	420
63	100	125	160	315
15	22	22	22	22
22	30	22	22	37
22	30	37	45	55
37	45	37	45	55
22	37	37	37	37
37	55	37	37	37
22	30	22	22	37
37	45	22	22	37
15	18.5	37	37	75
22	30	45	55	132
22	37	55	55	75
22	30	30	30	37
16	16	–	–	–
6	6	–	–	–
4	4	–	–	–
63	80	125	125	315
60	60	42	42	42
50	–	125	125	250
1	–	1	1	1
50	–	125	125	250
2	–	2	2	2
50	–	125	125	125
3	–	3	3	3
25	–	50	50	50
3	–	3	3	3
20	–	–	–	–
6	–	–	–	–
25	–	125	125	250
24	–	24	24	–
$< 10^{-5}$ , $< 1$ ошибки на 100000 операций				
Переключатели цепей управления соответствуют IEC/EN 60947-5②				
–	–	500	500	–
–	–	10	10	–
–	–	6	6	–
–	–	4	4	–
–	–	10	10	–
–	–	0.75 – 2.5	0.75 – 2.5	–
–	–	0.5 – 1.5	0.5 – 1.5	–
–	–	0.35	0.35	–
–	–	$< 10^{-5}$ , $< 1$ ошибки на 100 000 операций		



**xCommand** TM

**TM**
**Общие технические характеристики**

Стандарты			IEC/EN 60947, VDE 0660 UL, CSA Управляющие переключатели соответствуют IEC/EN 60947-5-1; переключатели цепей управления соответствуют IEC/EN 60947-5-1
Переключатели цепей управления соответствуют IEC/EN 60947-5-1			Максимум 6 контактов; угол переключения 90°
Механический срок службы	Операций	$\times 10^6$	1
Максимальная частота переключений	Операций/час		3000
Климатическая защита			Влажное тепло, постоянное, IEC 60068-2-78; Влажное тепло, циклическое, IEC 60068-2-30
Температура воздуха			
Без кожуха		°C	-25...50
В кожухе		°C	-25...40
Монтажное положение			Любое
Емкость зажимов			
Одножильный провод		мм <sup>2</sup>	1 x 1,5 2 x 1,5
Гибкий провод без наконечника		мм <sup>2</sup>	1 x 1,5 2 x 1,5
Одножильный или многожильный провод		AWG	1 x 14 2 x 14
Гибкий провод		AWG	1 x 16 2 x 16
Винт зажима			M2.5
Момент затяжки		Нм	0.35

**Контакты**

Механические параметры			
Контакты		Число	Макс. 16
Контактные модули			8
Угол переключения		°	90 60 45 30
Наименьший угол переключения для «Вкл-Выкл-Вкл»		°	60
Макс. количество положений переключения			$\leq 12$
Толщина покрытия золотом		мм	35

**Электрические характеристики**

Номинальное рабочее напряжение	$U_g$	В AC	500
Номинальное импульсное выдерживаемое напряжение	$U_{imp}$	В AC	4000
Категория перенапряжения/степень загрязнения			III/3
Номинальное напряжение по изоляции	$U_i$	В AC	500
Номинальное напряжение по изоляции для UL/CSA		В AC	300
Номинальный непрерывный ток	$I_u$	A	10

**Коммутационная способность**

AC-23 Выключатели	230 В AC, 3-полюсный		кВт	1.8
двигательной нагрузки	440 В AC, 3-полюсный		кВт	3
	230 В AC, 1-полюсный		кВт	0.75
	440 В AC, 1-полюсный		кВт	1.1
AC-15 Управляющие переключатели	230 В AC, 1-полюсный		A	2.5
	400 В AC, 1-полюсный		A	1.5
	440 В AC, 1-полюсный		A	1
DC-1 Выключатели нагрузки	1 – 24 В DC		A	10
	110 ... 240 В DC		A	0.7 – 0.3
DC-13, Управляющие переключатели L/R = 50 мс	Номинальный рабочий ток	$I_e$	A	3
	Напряжение на конт. пару, последовательно		B	32
Коммутационная способность (UL489, CSA 22.2 № 5.1)	240 В AC, 3-полюсный		HP	1
	277 В AC, 1-полюсный		HP	0
	300 В AC, большие нагрузки		A	10

**Макс. устройство защиты от КЗ**

Предохранитель			A gG/gL	10
Надежность цепи управления на 24 В DC, 10 мА	Вероятность ошибки		$H_F$	$< 10^{-5}$ , $< 1$ ошибки на 100000 операций



		CI-K1	CI-K2	CI-K3	CI-K4	CI-K5
<b>Общие технические характеристики</b>						
Стандарты		IEC/EN 60529 DIN 43660 EN 50262				
Климатическая защита		Влажное тепло, постоянное, IEC 60068-2-78 Влажное тепло, циклическое, IEC 60068-2-30				
Температура воздуха	°C	-25...70				
Температура воздуха при наличии мембраны для кабеля	°C	-25...40				
Степень защиты		IP 65	IP 65	IP 65	IP 65	IP 65
Степень защиты при наличии мембраны для кабеля		IP 65	IP 65	IP 65	IP 65	IP 65
<b>Характеристики материала</b>						
Материал						
Основание, крышка		Стекловолокно с поликарбонатом				
Поверхность		Антикоррозийная				
Цвет						
Основание		RAL 9005, черный (матовый)				
Крышка		RAL 7035, светло-серый (матовый)				
<b>Свойства материала</b>						
<b>Электрические</b>						
Сопrotивление поверхностной утечке в соответствии с IEC 60112						
Основание		СТ1175				
Крышка		СТ1175				
Поверхностное сопротивление IEC 60093	Ом x 10 <sup>13</sup>	1				
Электрическая прочность IEC 60243-1	кВ/мм	30				
<b>Температурные</b>						
Продолжительная температурная стойкость						
Корпуса	°C	-40...120				
Уплотнительные кольца	°C	-40...80				
<b>Механические</b>						
Код IK EN 50102		Требуется уточнение				
Вес закрепленных элементов						
на одной DIN-рейке	кг	0.2	0.7	0.85	0.75	0.65
на монтажной панели	кг			0.85	0.9	1
<b>Устойчивость к химическому воздействию</b>						
Основание, крышка						
Невосприимчивость		Кислоты < 10 %, нефтепродукты, топливо, смазки, соляные растворы				
Частичная стойкость		Кислоты > 10 %, алкоголь				
Стойкость отсутствует		Щелочи, бензол				
Мембрана для проталкивания кабеля (CI-K1/CI-K2) и уплотнительный материал						
Невосприимчивость		Кислоты < 10 %, щелочи алкоголь, соляные растворы				
Частичная стойкость		Кислоты < 10 %, смазки, бензол				
Стойкость отсутствует		Нефтепродукты, топливо				
<b>Воздушные</b>						
Солевой спрей		IEC 60068-2-11				
Стойкость к ультрафиолетовому излучению		Под защитной оболочкой				
Впитывание воды согласно DIN EN ISO 62	%	0.29	0.29	0.29	0.29	0.29
<b>Пожароопасность</b>						
Тест нитью накала						
Основание, крышка						
Нить накала в соответствии с VDE 0471 часть 2	°C	Толщина 960/1 мм				
В соответствии с UL 94		VO/1.5 мм толщина				
Мембрана для проталкивания кабеля (CI-K1/CI-K2) и уплотнительный материал						
В соответствии с IEC 2	°C	650/1 мм толщина				
В соответствии с UL 94		НВ				
Не содержит галогеновых соединений		Да				



### xCommand T0, T3

#### Переднее крепление

T0.../E (+ H3-T0)  
T3.../E (+ H3-T0)

Размеры установочного отверстия

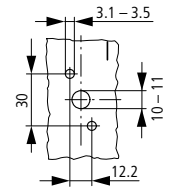
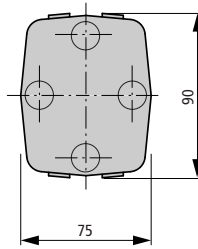
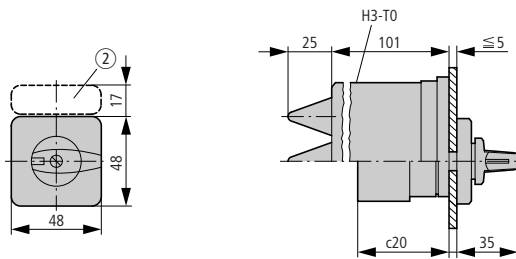

#### Переднее крепление (в отверстие $\varnothing 22$ мм)

T0.../EZ  
T3.../EZ

T0

T3

Размеры установочного отверстия

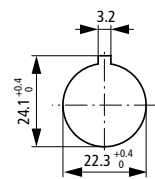
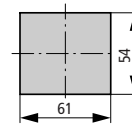
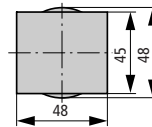
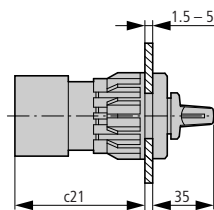
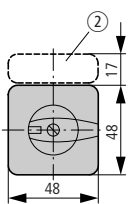

Тип	c20	c21
T0-1...	41	61
T0-2...	50	70
T0-3...	60	80
T0-4...	69	89
T0-5...	79	99
T0-6...	88	108
T0-7...	98	118
T0-8...	107	127
T0-9...	117	137
T0-10...	126	146
T0-11...	136	156

Глубина одного контактного модуля 9.5 мм

Тип	c20	c21
T3-1...	44	64
T3-2...	56	76
T3-3...	67	87
T3-4...	79	99
T3-5...	90	110
T3-6...	102	122
T3-7...	113	133
T3-8...	125	145
T3-9...	136	156
T3-10...	148	168
T3-11...	159	179

Глубина одного контактного модуля 11.5 мм

② Не включается в качестве стандарта

#### Заднее крепление, модульное исполнение

T0.../VS

Размеры установочного отверстия, основа

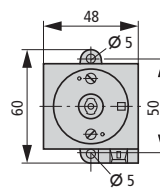
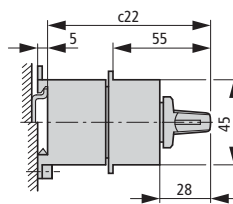
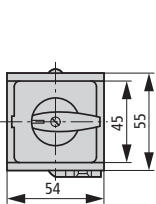

Кулачковые переключатели

T0, T3 xCommand

Заднее крепление

T0.../Z  
T3.../Z

① Может быть дополнено с помощью ZAV-T0 ≅ 4 x 25 = 100 мм

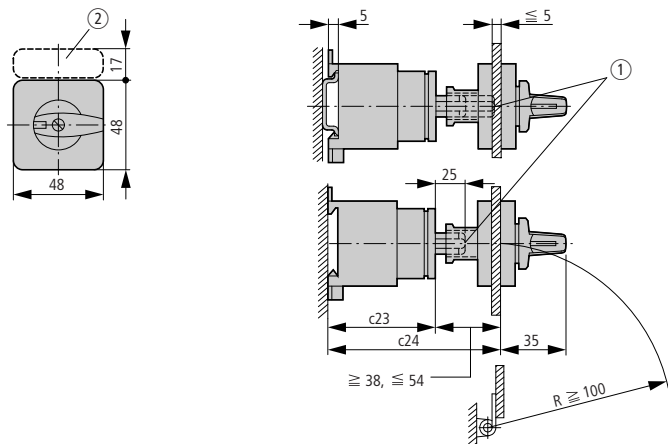

Размеры установочного отверстия, основа

Размеры установочного отверстия, дверь

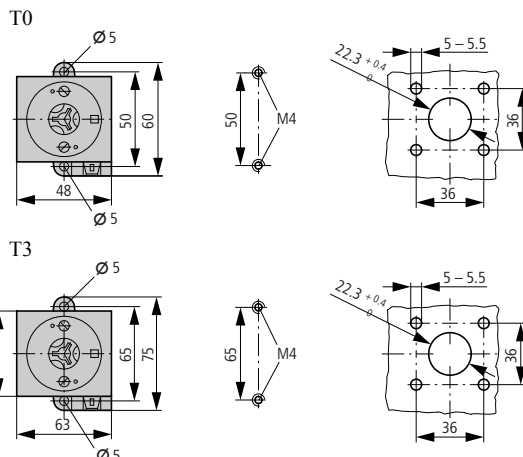

Тип	c20	c21	c22	c23	c24 ≅/≅	c24 с ≅ 4 ZAV	c25
T0-1...	41	61	77	48	86 – 102	202	72
T0-2...	50	70	87	57	96 – 112	212	72
T0-3...	60	80	96	67	105 – 121	221	91
T0-4...	69	89	106	76	115 – 131	231	91
T0-5...	79	99	115	86	124 – 140	240	–
T0-6...	88	108	125	95	134 – 150	250	–
T0-7...	98	118	134	105	143 – 159	259	–
T0-8...	107	127	144	114	153 – 169	269	–
T0-9...	117	137	154	124	162 – 178	278	–
T0-10...	126	146	163	133	172 – 188	288	–
T0-11...	136	156	173	143	181 – 197	297	–

Глубина одного контактного модуля 9.5 мм

Тип	c20	c21	c22	c23	c24 ≅/≅	c24 с ≅ 4 ZAV	c25
T3-1...	44	64	80	51	86 – 105	205	79
T3-2...	56	76	92	63	101 – 115	216	79
T3-3...	67	87	103	74	112 – 128	228	101
T3-4...	79	99	115	86	124 – 139	239	101
T3-5...	90	110	126	97	135 – 151	251	–
T3-6...	102	122	138	109	147 – 162	262	–
T3-7...	113	133	149	120	158 – 174	274	–
T3-8...	125	145	161	132	170 – 185	285	–
T3-9...	136	156	172	143	181 – 196	296	–
T3-10...	148	168	184	155	193 – 208	308	–
T3-11...	159	179	195	166	204 – 219	319	–

Глубина одного контактного модуля 11.5 мм

② Не включается в качестве стандарта

Переднее крепление, главные выключатели

T0.../EA/SVB  
T3.../EA/SVB

Размеры установочного отверстия

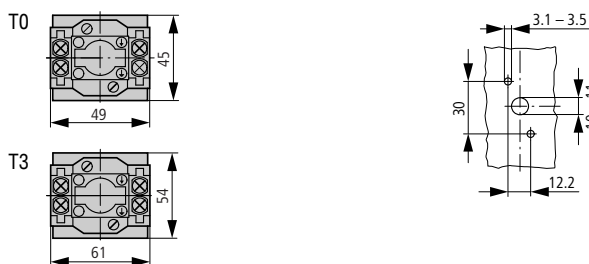
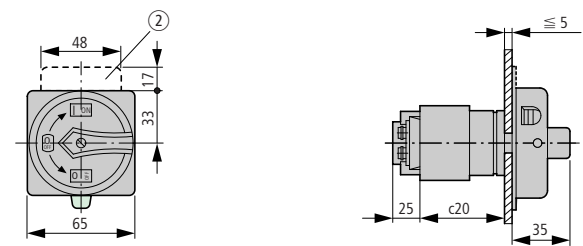

Заднее крепление, главные выключатели

T0.../V/SVB  
T3.../V/SVB

Размеры установочного отверстия, основа

Размеры установочного отверстия, дверь

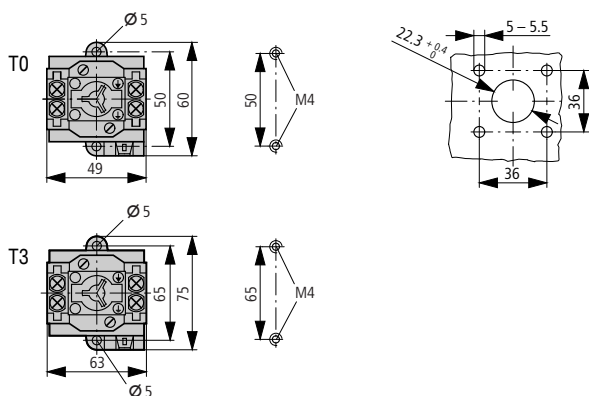
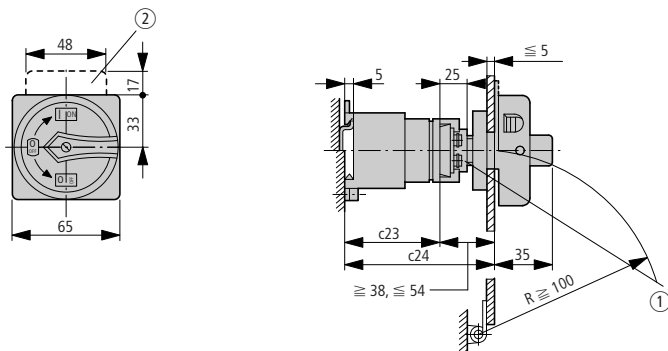

① Блокировка может быть удлинена с помощью ZVV-T0 + ZAV-T0, ≅ 4 x 25 = 100 мм

② Не включается в качестве стандарта



### xCommand T0, T3

Наружный монтаж  
T0.../I1

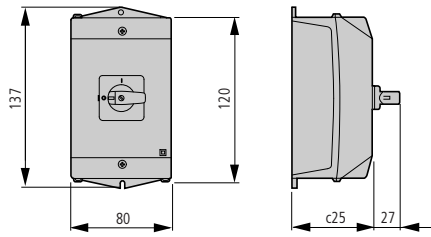

Размеры установочного отверстия, основа

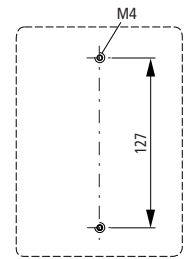

T3.../I2

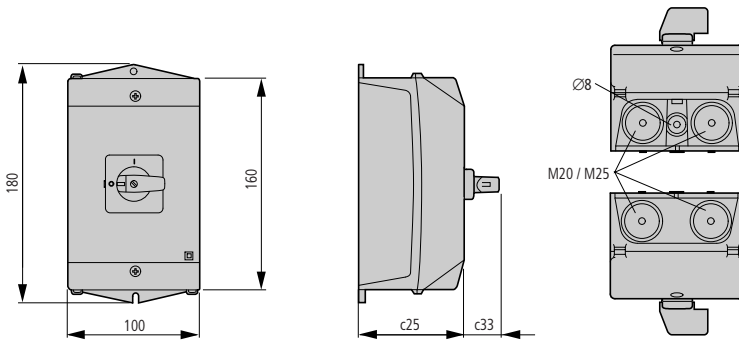

Размеры установочного отверстия, основа

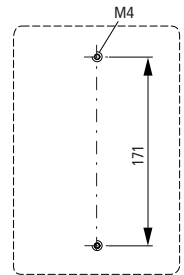

Наружный монтаж, главные выключатели

T0.../I1/SVB

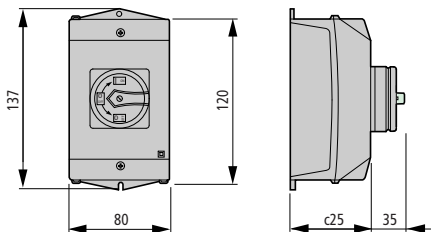

Размеры установочного отверстия, основа

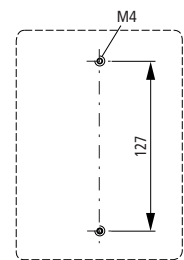

T3.../I2/SVB

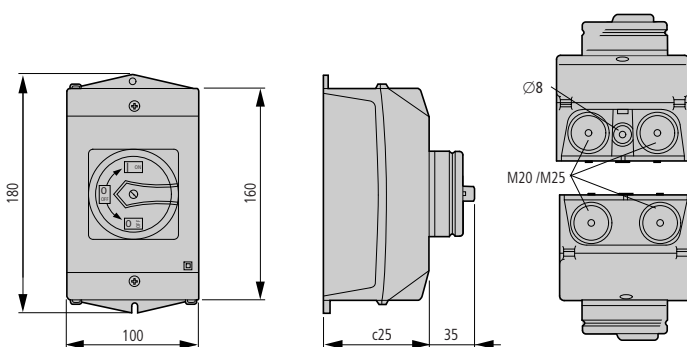

Размеры установочного отверстия, основа

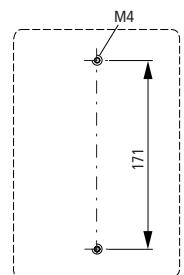
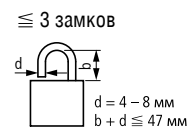

Тип	c25
T0-1...	75
T0-2...	75
T0-3...	95
T0-4...	95

Тип	c25	c33
T3-1...	80	27
T3-2...	80	27
T3-3...	100	35
T3-4...	100	35
T3-5...	145	35



Управление ключом

S-T0  
S-SOND...-T0

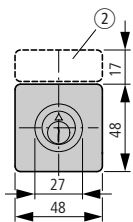

T0.../E(I1) + S-(SOND-)T0  
T3.../E(I2) + S-(SOND-)T0

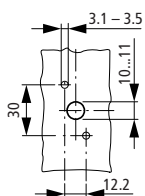
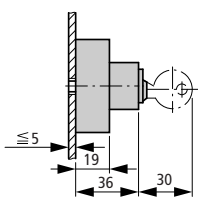

T0.../Z + S-(SOND-)T0  
T3.../Z + S-(SOND-)T0

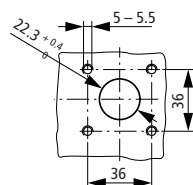
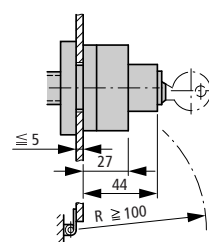

T0.../EZ = T0.../E + EZ-T0 + S-(SOND-)T0  
T3.../EZ = T3.../E + EZ-T0 + S-(SOND-)T0

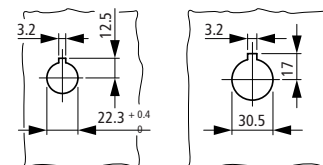
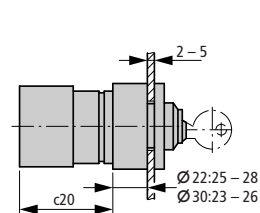

Цилиндрический замок

SVA-T3

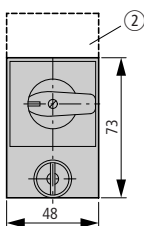

T0.../I1/SVA  
T3.../I2/SVA  
P1.../I2/SVA

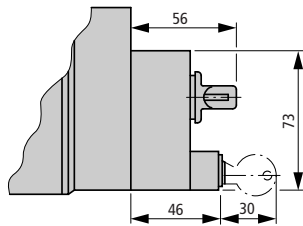

T0.../E/SVA...  
T3.../E/SVA...  
P1.../E/SVA

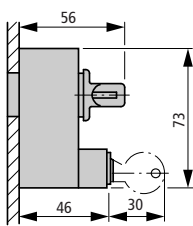

T0.../Z/SVA...  
T3.../Z/SVA...  
P1.../Z/SVA

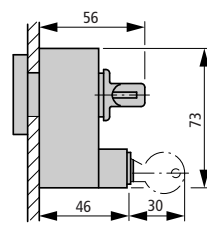

Возможность запирания

SVC-T3

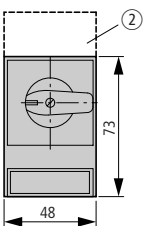

T0.../I1/SVC  
T3.../I2/SVC  
P1.../I2/SVC

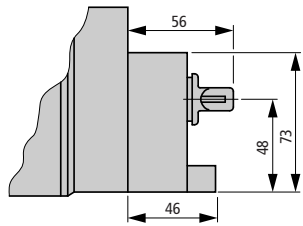

T0.../E/SVC...  
T3.../E/SVC...  
P1.../E/SVC

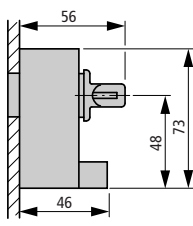

T0.../Z/SVC...  
T3.../Z/SVC...  
P1.../Z/SVC

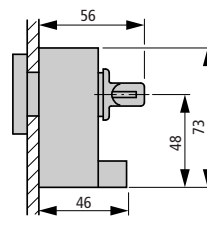

Модули

Переключаемый контакт нейтрالي N-P...  
Дополнительные контакты HI 11-P1/P3

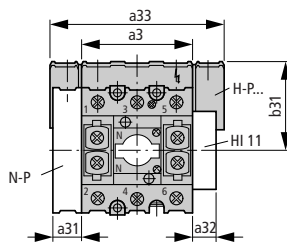
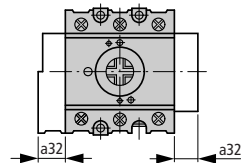
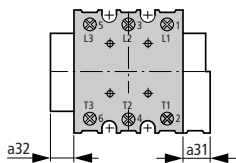

≧ 3 замков

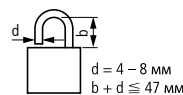

Тип	a3	a31	a32	a33	b31
P1-...	49	15	15	83	49
P3-..	72	18	15	114	60

② Не включается в качестве стандарта



## xCommand T5B, T5

### Переднее крепление T5(B).../E

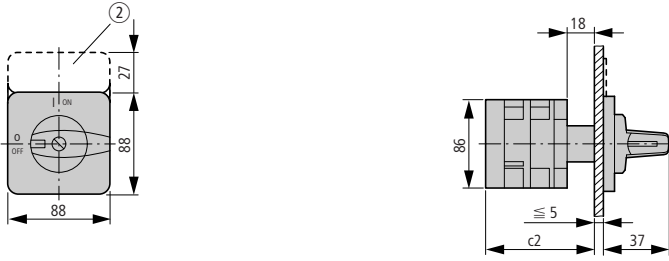

### Размеры установочного отверстия, дверь

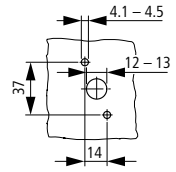

### Заднее крепление T5(B).../Z

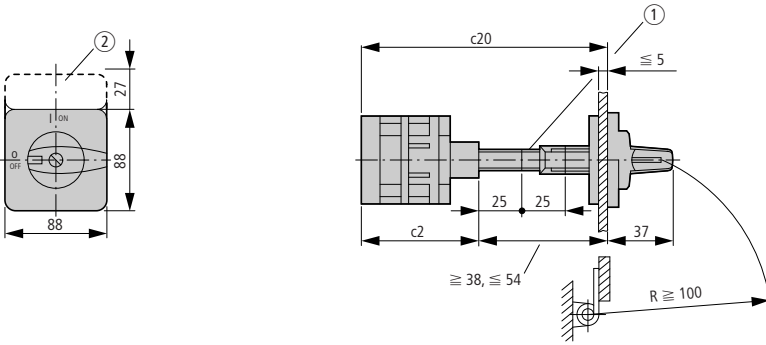

### Размеры установочного отверстия, основа

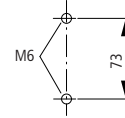

### Размеры установочного отверстия, дверь

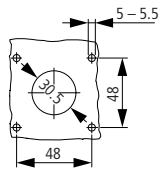

① Рукоятка удлиняется с помощью ZAV-P3  $\cong 4 \times 25 = 100$  мм

### Переднее крепление, главные выключатели T5(B).../EA/SVB

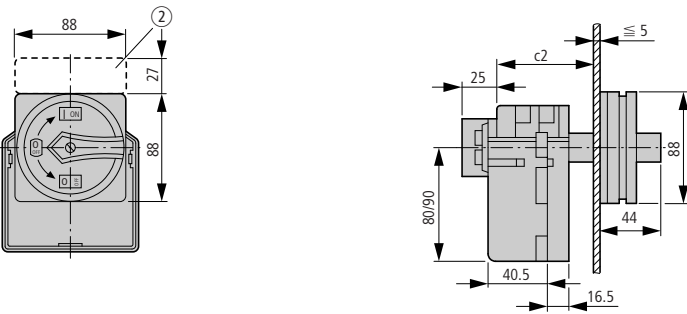

### Размеры установочного отверстия, дверь

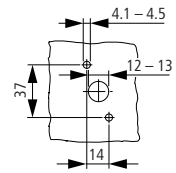

### Заднее крепление, главные выключатели T5(B).../SVB

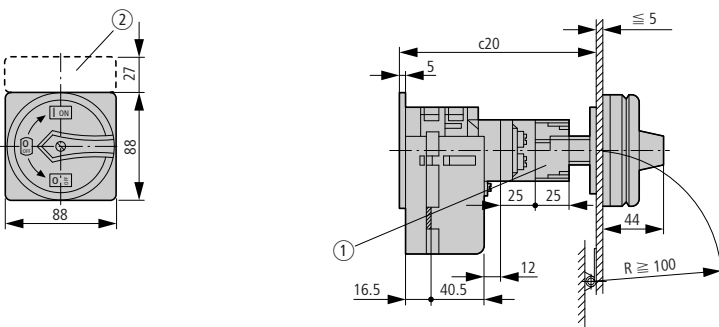

### Размеры установочного отверстия, основа

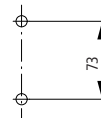

### Размеры установочного отверстия, дверь

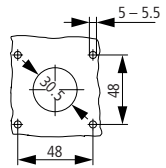

Тип	c2	c20 $\cong / \cong$	c20 с $\cong 4$ ZAV	c21	c22
T5(B)-1...	54	92 – 107	207	90	125 (95)
T5(B)-2...	71	109 – 124	224	90	125 (95)
T5(B)-3...	87	125 – 140	240	123	160 (160)
T5(B)-4...	104	142 – 157	257	123	160 (160)
T5(B)-5...	120	158 – 173	273	—	—
T5(B)-6...	137	175 – 190	290	—	—
T5(B)-7...	153	191 – 206	306	—	—
T5(B)-8...	170	208 – 223	323	—	—
T5(B)-9...	186	224 – 239	339	—	—
T5(B)-10...	203	240 – 356	356	—	—

Глубина одного контактного модуля 16.5 мм

① Может быть дополнено с помощью ZAV-P3,  $\cong 4 \times 25 = 100$  мм

② Не включается в качестве стандарта

Кулачковые переключатели T5 и T5B имеют одинаковый дизайн, но различные контакты

Кулачковые переключатели и выключатели нагрузки



**Наружный монтаж**

T5B.../14

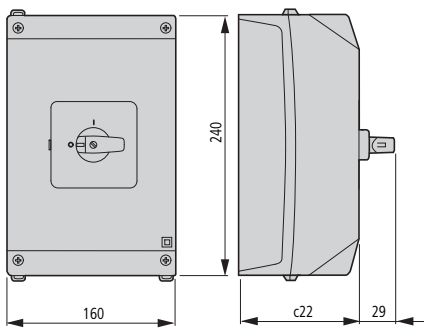

T5.../15

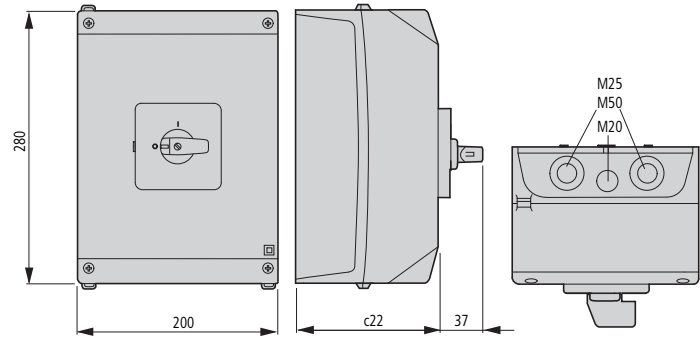

**Наружный монтаж, главные выключатели**

T5B.../14/SVB

Размеры установочного отверстия

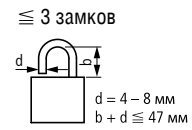
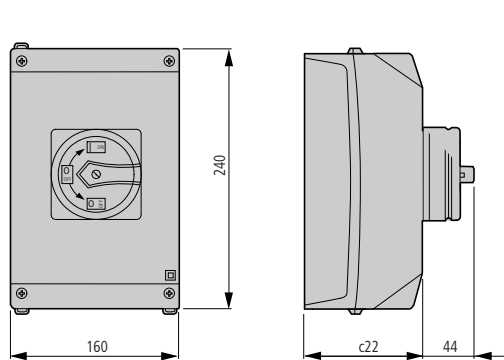

T5.../15/SVB

Размеры установочного отверстия

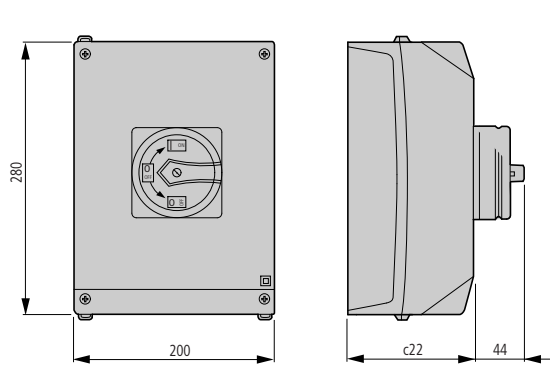

**Внешняя крепежная скоба**

AB-CI-K415

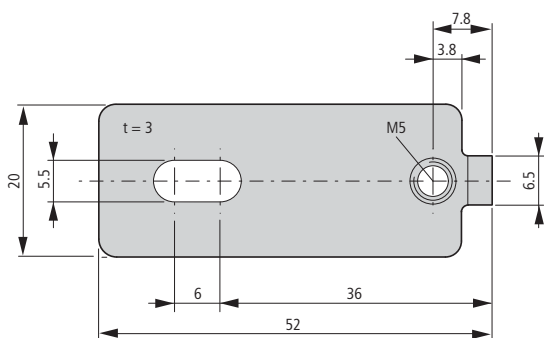

Тип	c22
T5(B)-1...	125
T5(B)-2...	125
T5(B)-3...	160
T5(B)-4...	160

Глубина одного контактного модуля 16.5 мм

Кулачковые переключатели T5 и T5B имеют одинаковый дизайн, но различные контакты



### xCommand T6, T8

#### Переднее крепление

T6-3-8212/E/HI12  
T8.../E/HI12

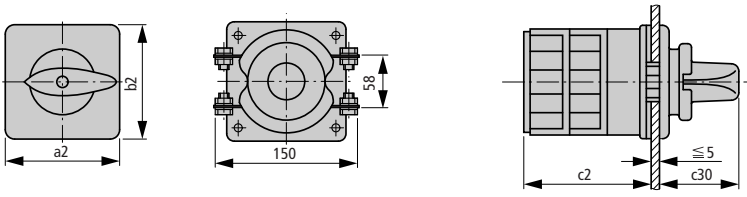

T6-160-6/V/SVB-SW/HI11

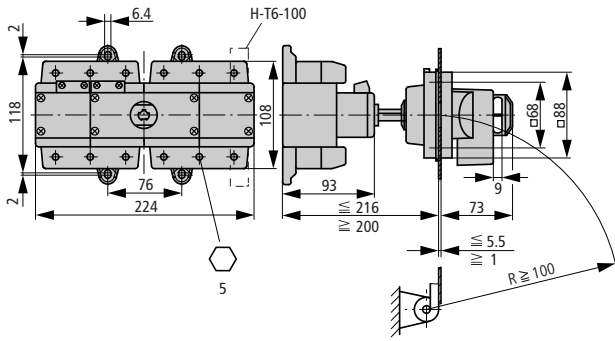

T8-3-8342/V/SVB-SW/HI11

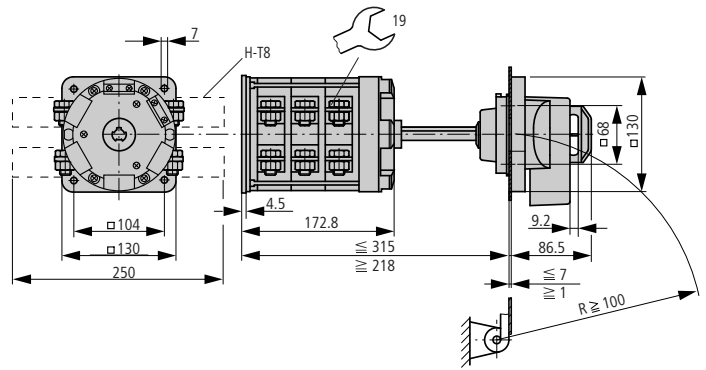

Тип	a2	b2	c2	c30	d1	d2	x1	y1
T6-3-8212/E/HI12	88	88	152	44	∅ 26 – 30	∅ 6.0	68	68
T8.../E/HI12	130	130	173	62	∅ 22 – 25	∅ 7.0	104	104
T8.../SVB	—	—	—	—	∅ 26 – 30	∅ 7.0	68	68

Размеры установочного отверстия, дверь

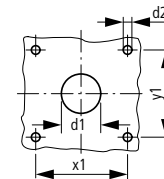

T6: 4 M5 x 20  
T8: 4 M6 x 20

≅ 3 замков для T.../SVB

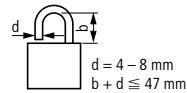

**Переднее крепление**

**Переднее крепление (в отверстие  $\varnothing 22$  мм)**

P.../E

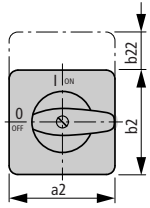

P1.../EZ

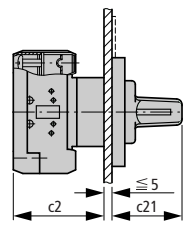
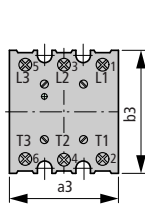

P1.../EZ = c2 + 5 mm

**Размеры установочного отверстия, дверь**

P1.../E

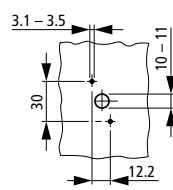

P1.../EZ

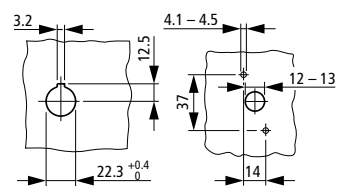

**Заднее крепление, модульное исполнение**

P3.../IVS

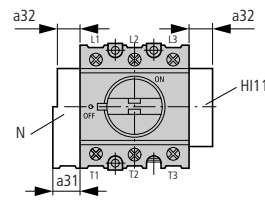
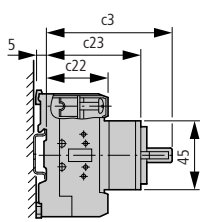
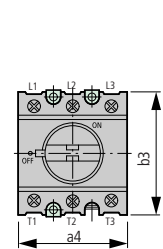

$\cong 3$  замков

P1.../IVS

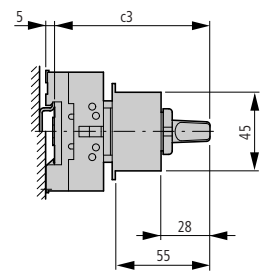
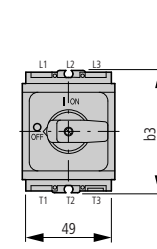
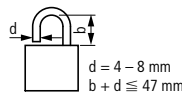

**Заднее крепление**

P.../Z

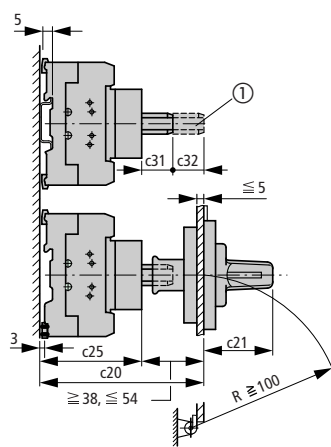
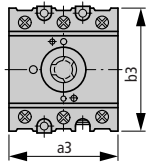
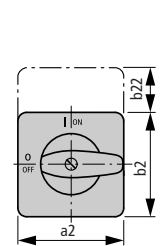

**Размеры установочного отверстия**

Основа

P1.../Z

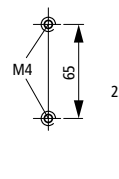

Дверь

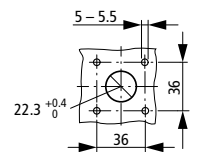

P3.../Z

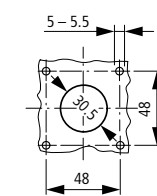
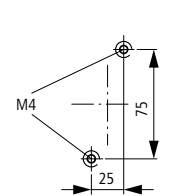

① Рукоятка удлиняется с помощью ZAV...  $\cong 4 \times 25 = 100$  мм

Тип	a2	a3	a4	a21	a22	a23	a31	a32	a33	b2	b3	b21	b22	b23	b24	b31
P1	48	49	53.5	65	48	87	15	15	83	48	70	65	17	180	32	49
P3	87	72	71.5	87	87	125	18	15	114	87	83	87	27	175	-	60

Тип	c2	c3	c20 $\cong / \cong$	c20 с $\leq 4$ ZAV/ZVV	c21	c22	c23	c24	c25	c27	c28	c31	c32	c33
P1	59	86	96 - 112	212	35	32	65	68	58	35	77	25	25	27
P3	59	82	103 - 118	218	37	41	63	81	65	44	90	25	25	29



## xCommand P1, P3

### Переднее крепление, главные выключатели

P.../EA/SVB

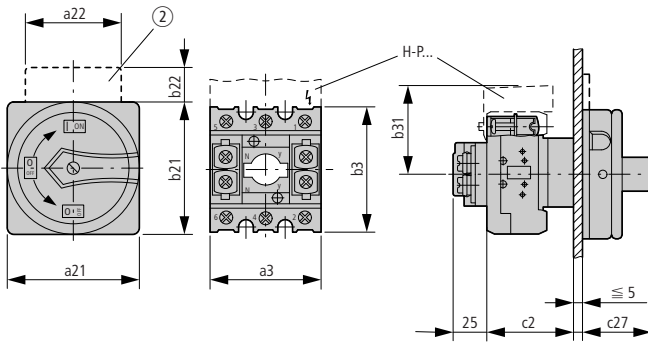

Размеры установочного отверстия, дверь

P1...

P3...

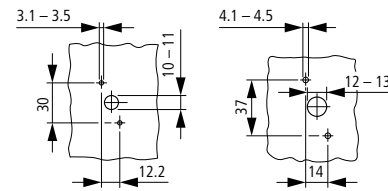

### Заднее крепление, главные выключатели

P.../V/SVB

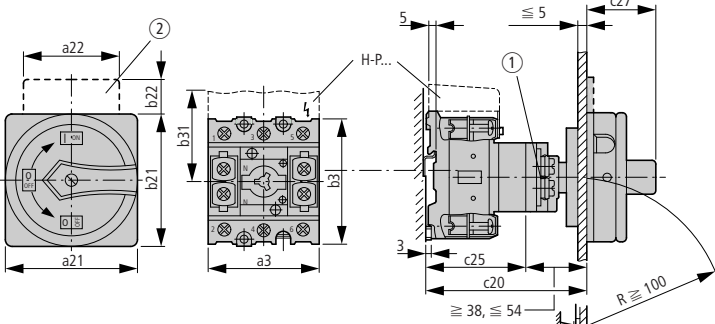

Размеры установочного отверстия

Основа

Дверь

P1.../V/SVB

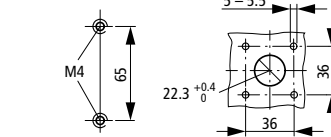

P3.../V/SVB

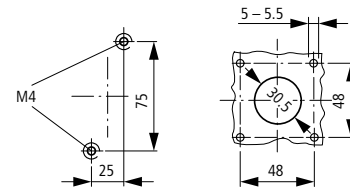

- ① Блокировка может быть удлинена с помощью ZVV-...+ZAV... ≅ 4 x 25 = 100 мм
- ② Не включается в качестве стандарта

### Наружный монтаж

P1.../I2

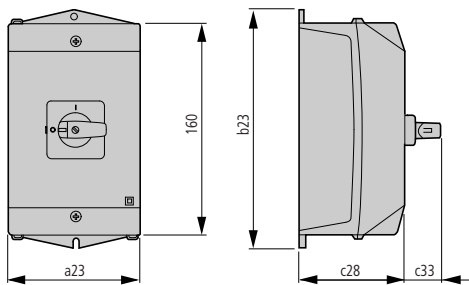

### Наружный монтаж, главные/аварийные выключатели

P1.../I2/SVB  
P1.../I2/SI

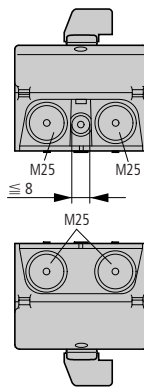

Размеры установочного отверстия

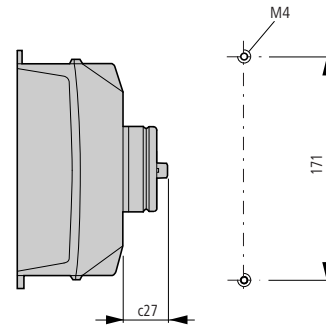

Тип	a2	a3	a4	a21	a22	a23	a31	a32	a33	b2	b3	b21	b22	b23	b24	b31
P1.../I2	48	49	53.5	65	48	100	15	15	83	48	70	65	17	180	35.5	49

Тип	c2	c3	c20 ≅/≅	c20 c ≅ 4 ZAV/ZVV	c21	c22	c23	c24	c25	c27	c28	c31	c32	c33
P1...	59	86	96 - 112	212	35	32	65	68	58	35	80	25	25	27



### Переднее крепление

P5.../E

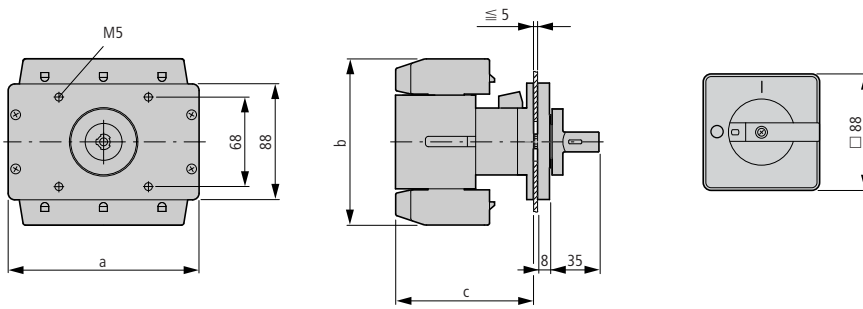

Размеры установочного отверстия

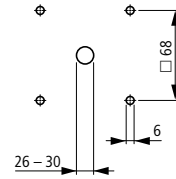

### Переднее крепление, главные выключатели

P5.../EA/SVB(-SW)

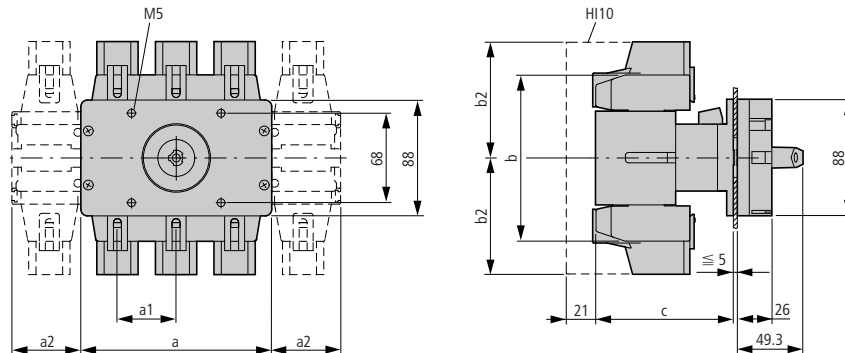

### Заднее крепление

P5.../Z

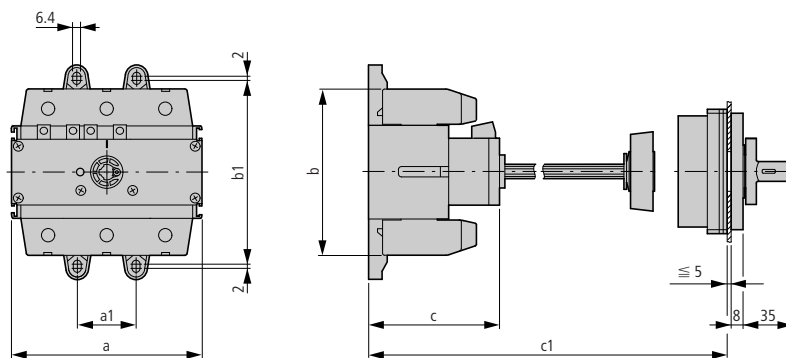

Размеры установочного отверстия

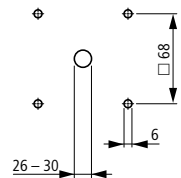

### Заднее крепление, главные выключатели

P5.../V/SVB(-SW)

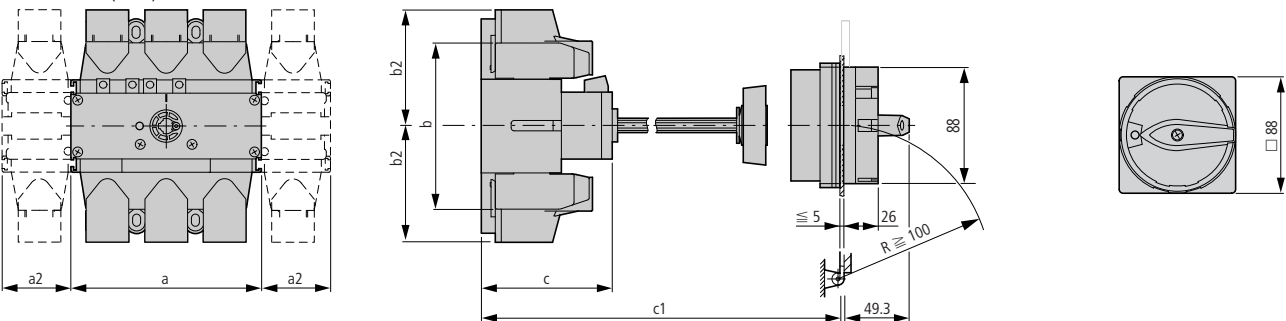

Тип	a	a1	a2	b	b1	b2	c	c1
P5-125/160	112	36	38	108	120	76	91	≅ 130 ≅ 287
P5-250/315	145	44	52.5	126	144	88	98	≅ 140 ≅ 280



### xCommand P3

#### Наружный монтаж

P3-63/14

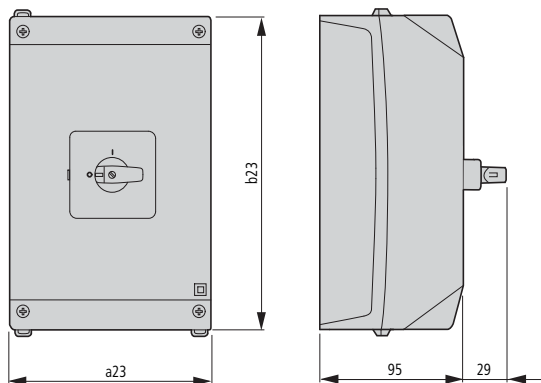

#### Наружный монтаж, главные/аварийные выключатели

P3-63/14/SVB  
P3-63/14/SI  
T5B-.../14/SI

Размеры установочного отверстия

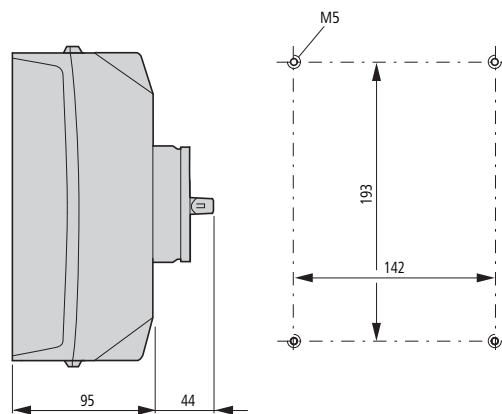

#### Наружный монтаж

P3-100/15

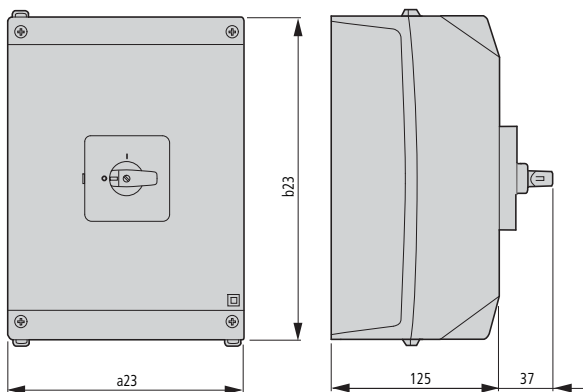

#### Наружный монтаж, главные/аварийные выключатели

P3-100/15/SVB  
P3-100/15/SI  
T5-.../15/SI

Размеры установочного отверстия

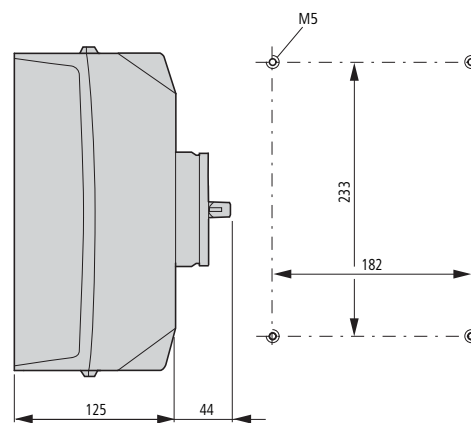

Тип	a2	a3	a4	a21	a22	a23	a31	a32	a33	b2	b3	b21	b22	b23	b24	b31
P3-63/14	87	72	71.5	87	87	160	18	15	114	87	83	87	27	240	35.5	60
P3-100/15	87	72	71.5	87	87	200	18	15	114	87	83	87	27	280	35.5	60

Тип	c2	c3	c20 ≅/≅	c20 c ≅ 4 ZAV/ZV	c21	c22	c23	c24	c25	c27	c28	c31	c32	c33
P3-63	59	82	103 – 118	218	37	41	63	81	65	44	125	25	25	37
P3-100	59	82	103 – 118	218	37	41	63	81	65	44	125	25	25	37



Миниатюрные кулачковые переключатели

TM xCommand

Переднее крепление

TM.../E

Размеры установочного отверстия

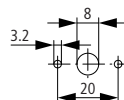
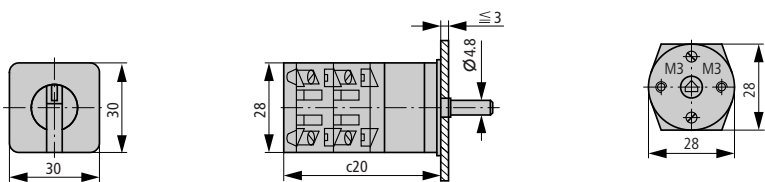

Выключатели для цепей управления

для 2 замков Ø 4 мм или 1 замка Ø 6 мм

TM-.../E/SVB(-SW)

Размеры установочного отверстия

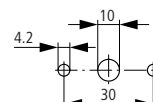
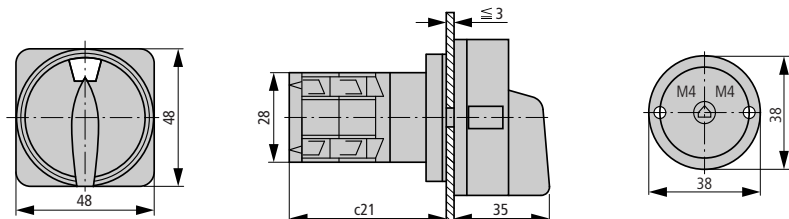

Переднее крепление (в отверстие Ø 22 мм)

TM-.../EZ

Размеры установочного отверстия<sup>1)</sup>

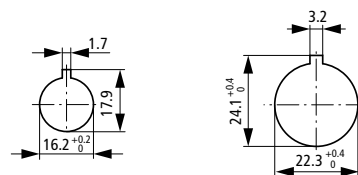
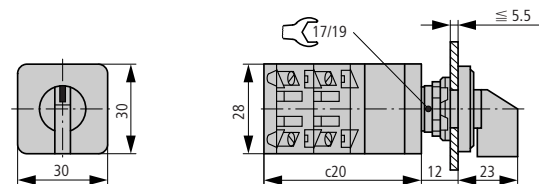

Переднее крепление (в отверстие Ø 22 мм), управление ключом

TM-...+EZ/S-..

Размеры установочного отверстия<sup>1)</sup>

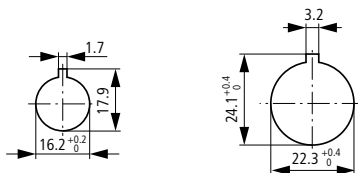
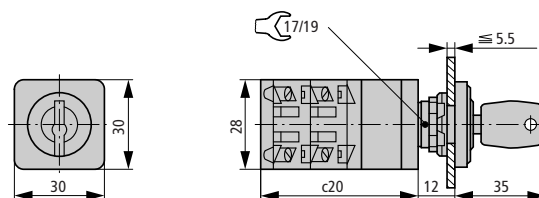

Тип	c20	c21
TM-1...	39	42
TM-2...	51	54
TM-3...	63	66
TM-4...	75	
TM-5...	87	
TM-6...	99	
TM-7...	111	
TM-8...	123	

Глубина одного контактного модуля 12 мм

Заднее крепление, модульное исполнение

TM-.../IVS

TM-.../IVS/S

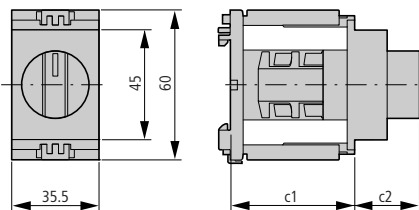

Тип	c1	c2
TM-1...	44	21
TM-2...	46	26.5

Глубина одного контактного модуля 12 мм

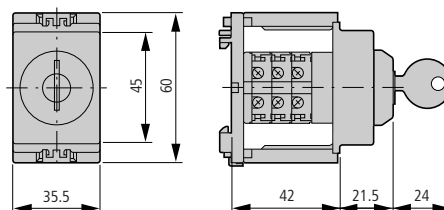

Примечания

1) Размеры установочного отверстия 16.2 мм = без уменьшения  $\triangle$  RMQ16; 22.3 мм = с уменьшением  $\triangle$  RMQ-Titan



**xCommand CI-K**

Малогабаритные изолирующие корпуса

CI-K1...-95-TS

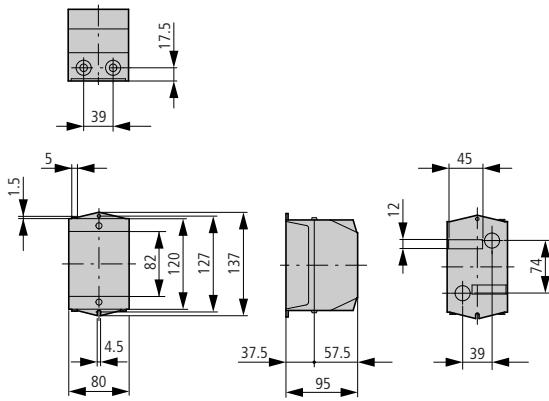

DIN-рейки

TS-CI-K1

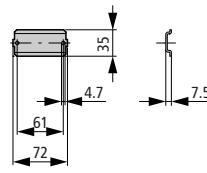

CI-K2...

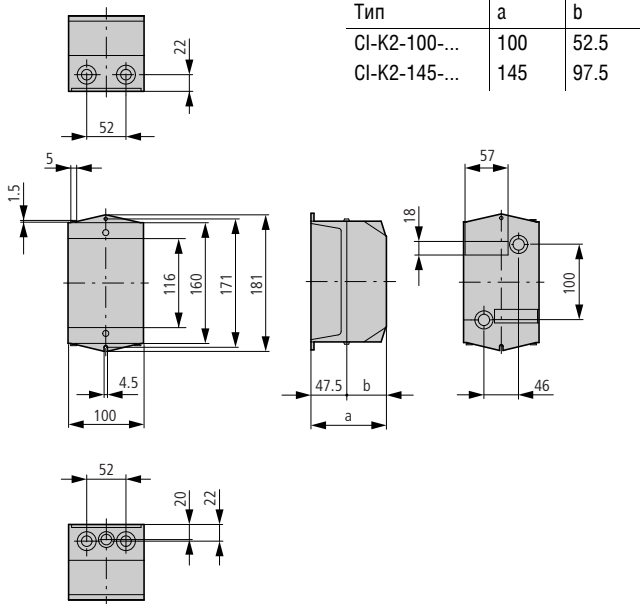

Монтажные платы

M-CI-K2

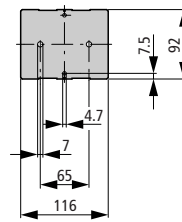

DIN-рейки

TS-CI-K2

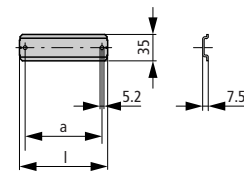

a	l
77	92

CI-K3...

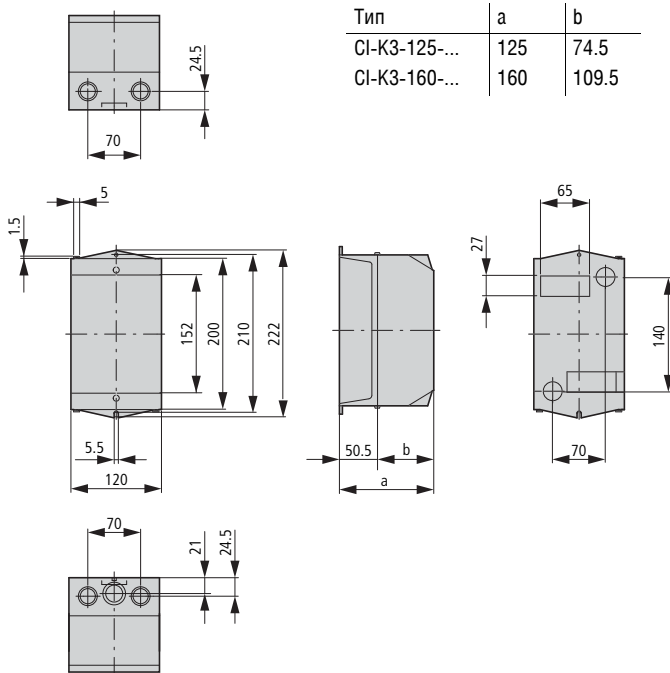

Монтажные платы

M-CI-K3

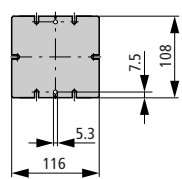

DIN-рейки

TS-CI-K3

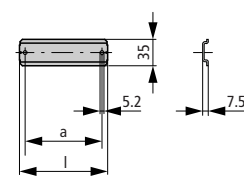

a	l
93	108

Малогабаритные корпуса



### Малогабаритные изолирующие корпуса

CI-K4-...

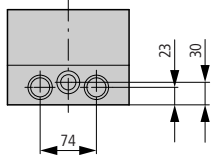

Тип	a	b
CI-K4-125-...	125	72.5
CI-K4-160-...	160	107.5

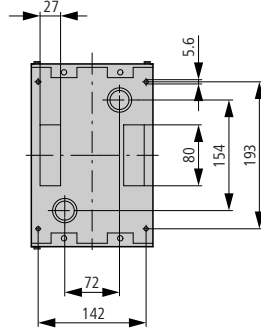
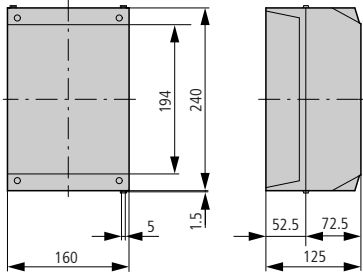

### Монтажные платы

М-CI-K4

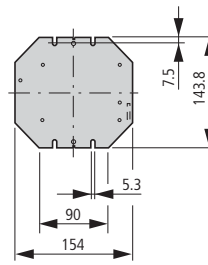

### DIN-рейки

TS-CI-K4

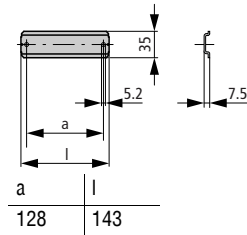

CI-K5-...

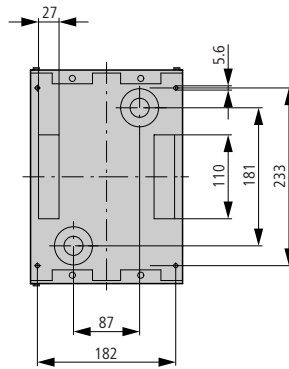
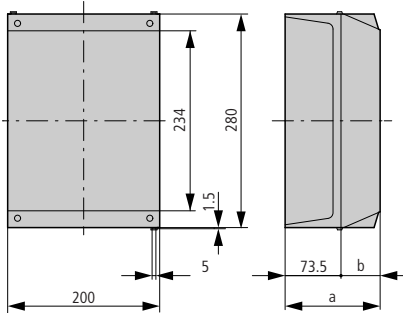
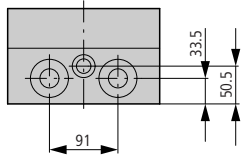

### Монтажные платы

М-CI-K5

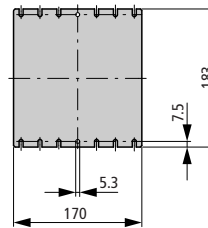

### DIN-рейки

TS-CI-K5

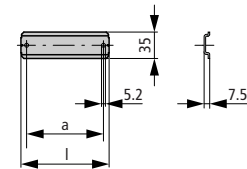

Тип	a	b
CI-K5-125-...	125	51.5
CI-K5-160-...	160	85.5

a	l
168	183

### Малогабаритные корпуса

CI-B, CI-C, CI-D

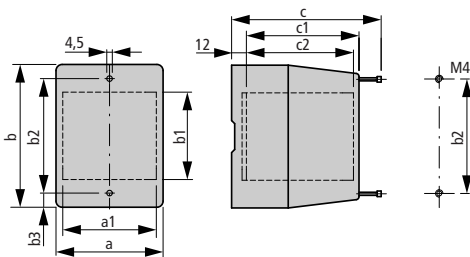

Тип	a	a1	b	b1	b2	b3	c	c1	c2
CI-B	87	71	149	106	128	10.5	128	115	84.4
CI-C	110	95	165	122	144	10.5	128	115	84.4
CI-D	110	97	222	179	201	10.5	128	115	84.4

ООО «СтройПромИмпорт»  
 Адрес: 603079, г. Нижний Новгород  
 Московское шоссе, 181, офис 6.  
 тел.: (831) 279-98-35, e-mail:  
 info@stpi.ru

